

# Dell™ Latitude™ E6400 and E6400 ATG and Mobile Workstation Precision™ M2400 Manual de service

## [Depanarea](#)

[Lucrul la calculatorul dvs.](#)

[Ansamblul de bază](#)

[Capacele balamalelor](#)

[Unitatea hard disk](#)

[Cardul WLAN/WiMax](#)

[Cardul WWAN](#)

[Cardul WPAN \(UWB/BT\)](#)

[FCM](#)

[Ventilatorul](#)

[Ansamblul radiatorului procesorului](#)

[Modulul procesorului](#)

[Memoria](#)

[Bateria rotundă](#)

[Unitatea modulară](#)

[Capacul LED-urilor](#)

[Tastatura](#)

[Modemul](#)

[Ansamblul grilajului boxei drepte/cititorului de amprentă](#)

[Suportul pentru palme](#)

[Colivia pentru carduri](#)

[Cardul 1394](#)

[Conectorul de modem RJ-11](#)

[Ansamblul plăcii de sistem](#)

[Cardul I/O](#)

[Cablul de alimentare CC](#)

[Ansamblul opritorului bateriei](#)

[Ansamblul afişajului](#)

[Reprogramarea BIOS](#)

---

## Note, anunțuri și avertismente

 **NOTĂ:** O NOTĂ indică informații importante, care vă ajută să utilizați mai bine calculatorul dvs.

 **ANUNȚ:** Un ANUNȚ indică un pericol potențial de deteriorare a hardware-ului sau de pierdere a datelor și vă comunică cum să evitați problema.

 **AVERTISMENT:** Un AVERTISMENT indică un pericol potențial de daune materiale, vătămare corporală sau deces.

Dacă ați achiziționat un calculator DELL™ Seria n, toate referințele din prezentul document la sistemele de operare Microsoft® Windows® nu sunt aplicabile.

---

Informațiile din acest document pot fi modificate fără notificare.  
© 2008 Dell Inc. Toate drepturile rezervate.

Este strict interzisă reproducerea sub orice formă a acestor materiale, fără autorizația scrisă a Dell Inc.

Mărcile comerciale utilizate în acest text: *Dell*, *Latitude*, și logo-ul *DELL* sunt mărci comerciale ale Dell Inc.; *Bluetooth* este o marcă comercială înregistrată, deținută de Bluetooth SIG, Inc., și este utilizată de Dell sub licență; *Intel* este marcă comercială înregistrată a Intel Corporation în S.U.A. și din alte țări; *Microsoft*, *Windows*, *Windows Vista* și logo-ul butonului de start *Windows Vista* sunt fie mărci comerciale, fie mărci comerciale înregistrate ale Microsoft Corporation din Statele Unite și/sau în alte țări.

Alte mărci comerciale și denumiri comerciale pot fi utilizate în acest document pentru referire fie la entitățile care au drepturi asupra mărcilor și denumirilor, fie la produsele acestora. Dell Inc. neagă orice interes de proprietate asupra mărcilor comerciale și denumirilor comerciale, cu excepția celor care îi aparțin.

Model PP27L

Iulie 2008 Rev. A00

[Înapoi la pagina de cuprins](#)

## Cardul 1394

Dell™ Latitude™ E6400 and E6400 ATG and Mobile Workstation Precision™ M2400 Manual de service

- [Scoaterea cardului 1394](#)
- [Remontarea cardului 1394](#)

---

### Scoaterea cardului 1394

**⚠ AVERTISMENT:** Înainte de începerea următoarei proceduri, urmați instrucțiunile de siguranță livrate împreună cu calculatorul.

1. Uрмаți instrucțiunile din [Înainte de a lucra la calculatorul dvs.](#)
2. Scoateți partea inferioară a ansamblului de bază (consultați [Scoaterea părții inferioare a ansamblului de bază](#)).
3. Scoateți unitatea modulară (consultați [Scoaterea unității modulare](#)).
4. Scoateți capacele balamalelor (consultați [Scoaterea capaceelor balamalelor](#)).
5. Scoateți ansamblul radiatorului (consultați [Scoaterea ansamblului radiatorului procesorului](#)).
6. Scoateți ansamblul afișajului (consultați [Scoaterea ansamblului afișajului \(E6400 și M2400\)](#) sau [Scoaterea ansamblului afișajului \(E6400 ATG\)](#)).
7. Scoateți capacul LED-urilor (consultați [Scoaterea capacului LED-urilor](#)).
8. Scoateți tastatura (consultați [Scoaterea tastaturii](#)).
9. Scoateți grilajul boxei drepte (consultați [Scoaterea ansamblului grilajului boxei drepte/cititorului de amprentă](#)).
10. Scoateți ansamblul suportului pentru palme (consultați [Scoaterea suportului pentru palme](#)).
11. Scoateți colivia pentru carduri (consultați [Scoaterea coliviei pentru carduri](#)).
12. Deconectați cablul 1394 de pe placa de sistem și scoateți cablul de pe traseu.
13. Scoateți cele două șuruburi M2 x 3.
14. Ridicați cardul 1394 înclinat și scoateți-l.

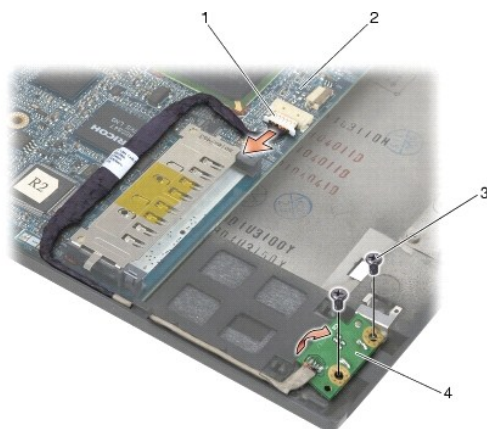

1	conector cablu 1394	2	placă de sistem
3	șuruburi M 2 x 3 (2)	4	card 1394

## Remontarea cardului 1394

 **AVERTISMENT:** Înainte de începerea următoarei proceduri, urmați instrucțiunile de siguranță livrate împreună cu calculatorul.

1. Introduceți cardul 1394 la un unghi de 45 de grade, pentru a fixa conectorul în ansamblul de bază. Utilizați pini de aliniere pentru a-l fixa în poziție.
2. Remontați cele două șuruburi M2 x 3.
3. Repartizați și conectați cablul 1394 pe placa de sistem.
4. Remontați colivia pentru carduri (consultați [Remontarea coliviei pentru carduri](#)).
5. Remontați ansamblul suportului pentru palme ([Remontarea suportului pentru palme](#)).
6. Remontați grilajul boxei drepte (consultați [Remontarea ansamblului grilajului boxei drepte/cititorului de amprentă](#)).
7. Remontați tastatura (consultați [Remontarea tastaturii](#)).
8. Remontați capacul LED-urilor (consultați [Remontarea capacului LED-urilor](#)).
9. Remontați ansamblul afișajului (consultați [Remontarea ansamblului afișajului \(E6400 și M2400\)](#) sau [Remontarea ansamblului afișajului \(E6400 ATG\)](#)).
10. Remontați ansamblul radiatorului (consultați [Remontarea ansamblului radiatorului procesorului](#)).
11. Remontați capacele balamalelor (consultați [Remontarea capacelor balamalelor](#)).
12. Remontați unitatea modulară (consultați [Remontarea unității modulare](#)).
13. Remontați partea inferioară a ansamblului de bază (consultați [Remontarea părții inferioare a ansamblului de bază](#)).
14. Urmăți procedurile din [După ce lucrați la calculatorul dvs.](#)

---

[Înapoi la pagina de cuprins](#)

[Înapoi la pagina de cuprins](#)

## Ansamblul de bază

Dell™ Latitude™ E6400 and E6400 ATG and Mobile Workstation Precision™ M2400 Manual de service

- [Scoaterea părții inferioare a ansamblului de bază](#)
- [Remontarea părții inferioare a ansamblului de bază](#)
- [Scoaterea ansamblului de bază](#)
- [Remontarea ansamblului de bază](#)

**⚠ AVERTISMENT:** Înainte de a iniția orice procedură indicată în această secțiune, urmați instrucțiunile de siguranță livrate împreună cu calculatorul.

### Scoaterea părții inferioare a ansamblului de bază

1. Urmăriți procedurile din [Înainte de a lucra la calculatorul dvs.](#)
2. Închideți afișajul și întoarceți calculatorul invers.
3. Slăbiți șurubul prizonier.
4. Glisați partea inferioară a ansamblului de bază îndepărtând-o de capacele balamalelor și ridicați pentru a scoate partea inferioară a ansamblului de bază.

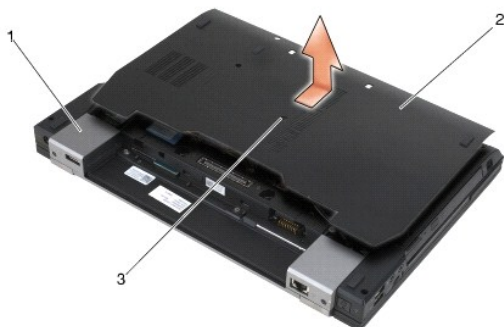

1	capace de balamale (2)	2	partea inferioară a ansamblului bazei
3	șurub prizonier		

### Remontarea părții inferioare a ansamblului de bază

1. Glisați partea inferioară a ansamblului de bază, fixând în poziție.
2. Strângeți șurubul prizonier.
3. Urmăriți procedurile din [După ce lucrați la calculatorul dvs.](#)

### Scoaterea ansamblului de bază

1. Urmăriți procedurile din [Înainte de a lucra la calculatorul dvs.](#)
2. Scoateți partea inferioară a ansamblului de bază (consultați [Scoaterea părții inferioare a ansamblului de bază](#)).
3. Scoateți cardul din slotul de card WWAN/FCM, dacă există (consultați [Scoaterea unui card WWAN](#) sau [Scoaterea unui FCM din slotul WWAN/FCM](#)).
4. Scoateți cardul din slotul de card WLAN/WiMax, dacă există (consultați [Scoaterea cardului WLAN/WiMax](#)).

5. Scoateți capacele balamalelor (consultați [Scoaterea capaceelor balamalelor](#)).
  6. Scoateți cardul din slotul de card WPAN/UWB/FCM, dacă există (consultați [Scoaterea unui card WPAN \(UWB/BT\)](#) sau [Scoaterea unui FCM din slotul WPAN/UWB/FCM](#)).
  7. Scoateți ansamblul de absorbție a căldurii (consultați [Scoaterea ansamblului radiatorului procesorului](#)).
  8. Scoateți unitatea hard disk (consultați [Scoaterea unității hard disk](#)).
  9. Scoateți unitatea modulară (consultați [Scoaterea unității modulare](#)).
  10. Scoateți ansamblul afișajului (consultați [Scoaterea ansamblului afișajului \(E6400 și M2400\)](#) sau [Scoaterea ansamblului afișajului \(E6400 ATG\)](#)).
  11. Scoateți capacul LED-urilor (consultați [Scoaterea capacului LED-urilor](#)).
  12. Scoateți tastatura (consultați [Scoaterea tastaturii](#)).
  13. Scoateți grilajul boxei drepte (consultați [Scoaterea ansamblului grilajului boxei drepte/cititorului de amprentă](#)).
  14. Scoateți ansamblul suportului pentru palme (consultați [Scoaterea suportului pentru palme](#)).
  15. Scoateți colivia pentru carduri (consultați [Scoaterea coliviei pentru carduri](#)).
  16. Scoateți bateria rotundă (consultați [Scoaterea bateriei rotunde](#)).
  17. Scoateți placa de sistem (consultați [Scoaterea ansamblului plăcii de sistem](#)).
  18. Scoateți modemul (consultați [Scoaterea modemului](#)).
  19. Scoateți conectorul pentru modem RJ-11 (consultați [Scoaterea conectorului de modem RJ-11](#)).
  20. Scoateți cardul I/O (consultați [Scoaterea cardului I/O](#)).
- 

## Remontarea ansamblului de bază

1. Remontați cardul I/O (consultați [Remontarea cardului I/O](#)).
2. Remontați conectorul pentru modem RJ-11 (consultați [Remontarea conectorului de modem RJ-11](#)).
3. Remontați modemul (consultați [Remontarea modemului](#)).
4. Remontați placa de sistem (consultați [Remontarea ansamblului plăcii de sistem](#)).
5. Remontați bateria rotundă (consultați [Remontarea bateriei rotunde](#)).
6. Remontați colivia pentru carduri (consultați [Remontarea coliviei pentru carduri](#)).
7. Remontați ansamblul suportului pentru palme (consultați [Remontarea suportului pentru palme](#)).
8. Remontați grilajul boxei drepte (consultați [Remontarea ansamblului grilajului boxei drepte/cititorului de amprentă](#)).
9. Remontați tastatura (consultați [Remontarea tastaturii](#)).
10. Remontați capacul LED-urilor (consultați [Remontarea capacului LED-urilor](#)).
11. Remontați ansamblul afișajului (consultați [Remontarea ansamblului afișajului \(E6400 și M2400\)](#) sau [Remontarea ansamblului afișajului \(E6400 ATG\)](#)).
12. Remontați unitatea modulară (consultați [Remontarea unității modulare](#)).
13. Remontați unitatea hard disk (consultați [Remontarea unității hard disk](#)).
14. Remontați ansamblul radiatorului (consultați [Remontarea ansamblului radiatorului procesorului](#)).
15. Remontați cardul din slotul de card WPAN/UWB/FCM, dacă este cazul (consultați [Remontarea unui card WPAN \(UWB/BT\)](#) sau [Remontarea unui FCM](#)).

16. Remontați capacele balamalelor (consultați [Remontarea capacelor balamalelor](#)).
  17. Remontați cardul din slotul de card WLAN/WiMax, dacă este cazul (consultați [Remontarea cardului WLAN/WiMax](#)).
  18. Remontați cardul din slotul de card WWAN/FCM, dacă este cazul (consultați [Remontarea unui card WWAN](#) sau [Remontarea unui FCM](#)).
  19. Remontați partea inferioară a ansamblului de bază (consultați [Remontarea părții inferioare a ansamblului de bază](#)).
  20. Urmați procedurile din [După ce lucrați la calculatorul dvs.](#)
-  **NOTĂ:** Dacă utilizați un disc cu program de actualizare BIOS pentru a reprograma BIOS, apăsați <F12> înainte de a introduce discul, pentru a configura calculatorul să pornească de pe disc doar o singură dată. În caz contrar, trebuie să accesați programul de configurare a sistemului, pentru a schimba ordinea implicită de pornire.
21. Actualizarea pentru reprogramarea BIOS (consultați [Reprogramarea BIOS](#) pentru mai multe informații).
  22. Introduceți programul de configurare a sistemului, pentru a actualiza BIOS pe noua placă de sistem, cu eticheta de service a calculatorului. Pentru informații despre programul de configurare a sistemului, consultați *Ghidul tehnologic Dell™* pe calculatorul dvs. sau la [support.dell.com](#).

---

[Înapoi la pagina de cuprins](#)

[Înapoi la pagina de cuprins](#)

## Ansamblul opritorului bateriei

Dell™ Latitude™ E6400 and E6400 ATG and Mobile Workstation Precision™ M2400 Manual de service

- [Scoaterea unui ansamblu opritor al bateriei](#)
- [Remontarea ansamblului opritorului bateriei](#)

Există două opritoare ale bateriei, unul stâng și unul drept, iar fiecare opritor utilizează un ansamblu unic. Arcul, șurubul și butoanele de eliberare sunt similare pentru opritoarele stâng și drept ale bateriei.

Procedurile de scoatere și remontare sunt în general similare pentru opritoarele stâng și drept ale bateriei. Sunt notate diferențele pentru instrucțiunile ce diferă pentru opritoarele stâng și drept ale bateriei.

---

### Scoaterea unui ansamblu opritor al bateriei

 **AVERTISMENT:** Înainte de începerea următoarei proceduri, urmați instrucțiunile de siguranță livrate împreună cu calculatorul.

1. Urmăriți instrucțiunile din [Înainte de a lucra la calculatorul dvs.](#)
2. Scoateți partea inferioară a ansamblului bazei (consultați [Scoaterea părții inferioare a ansamblului de bază](#)).
3. Scoateți unitatea hard disk (consultați [Scoaterea unității hard disk](#)).
4. Scoateți unitatea modulară (consultați [Scoaterea unității modulare](#)).
5. Scoateți capacele balamalelor (consultați [Scoaterea capacelor balamalelor](#)).
6. Scoateți ansamblul radiatorului (consultați [Scoaterea ansamblului radiatorului procesorului](#)).
7. Scoateți ansamblul afișajului (consultați [Scoaterea ansamblului afișajului \(E6400 și M2400\)](#) sau [Scoaterea ansamblului afișajului \(E6400 ATG\)](#)).
8. Scoateți capacul LED-urilor (consultați [Scoaterea capacului LED-urilor](#)).
9. Scoateți tastatura (consultați [Scoaterea tastaturii](#)).
10. Scoateți grilajul boxei drepte (consultați [Scoaterea ansamblului grilajului boxei drepte/cititorului de amprentă](#)).
11. Scoateți ansamblul de sprijin pentru mâini (consultați [Scoaterea suportului pentru palme](#)).
12. Scoateți colivia pentru carduri (consultați [Scoaterea coliviei pentru carduri](#)).
13. Scoateți placa de sistem (consultați [Scoaterea ansamblului plăcii de sistem](#)). Nu scoateți mini-cardurile wireless, modulele de memorie sau procesorul de pe placa de sistem.
14. Scoateți modemul (consultați [Scoaterea modemului](#)).
15. Scoateți conectorul pentru modem RJ-11 (consultați [Scoaterea conectorului de modem RJ-11](#)).
16. Scoateți cardul I/O (consultați [Scoaterea cardului I/O](#)).
17. Scoateți șurubul M2 x 3 mm din consola de aliniere și scoateți ansamblul de blocare a bateriei.

 **ANUNȚ:** Arcul nu este fixat pe consola de aliniere și poate fi deplasat ușor. Când scoateți ansamblul de blocare a bateriei, așezați arcul într-un loc protejat până când ansamblul este gata pentru a fi reinstalat.

18. Scoateți arcul din consola de aliniere și așezați-l alături, până când ansamblul este gata pentru a fi reinstalat.

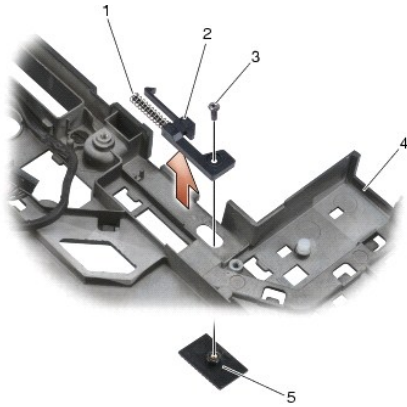

1	arc	2	consolă de aliniere
3	șuruburi M 2 x 3-mm (2)	4	buton de deblocare baterie
5	ansamblu de bază		

## Remontarea ansamblului opritorului bateriei

**⚠️ AVERTISMENT:** Înainte de începerea următoarei proceduri, urmați instrucțiunile de siguranță livrate împreună cu calculatorul.

1. Așezați arcul pe consola de aliniere.

2. Așezați butonul de deblocare a bateriei sub ansamblul de bază.

Pentru ansamblul opritorului bateriei, glisați consola de aliniere la stânga, pentru a alinia butonul cu orificiul din consola de aliniere.

Pentru ansamblul opritorului stâng al bateriei, glisați consola de aliniere la dreapta, pentru a alinia butonul cu orificiul din consola de aliniere.

3. Remontați șurubul M2 x 3 mm.

**🔧 ANUNȚ:** Butonul de deblocare a bateriei este blocat, pentru a asigura o aliniere corectă. Dacă simțiți rezistență, verificați alinierea butonului de deblocare.

4. Remontați cardul I/O (consultați [Remontarea ansamblului opritorului bateriei](#)).

5. Remontați conectorul pentru modem RJ-11 (consultați [Remontarea conectorului de modem RJ-11](#)).

6. Remontați modemul (consultați [Remontarea modemului](#)).

7. Remontați placa de sistem (consultați [Remontarea ansamblului plăcii de sistem](#)).

8. Remontați colivia pentru carduri (consultați [Remontarea coliviei pentru carduri](#)).

9. Remontați ansamblul suportului pentru palme (consultați [Remontarea suportului pentru palme](#)).

10. Remontați grilajul boxei drepte (consultați [Remontarea ansamblului grilajului boxei drepte/cititorului de amprentă](#)).

11. Remontați tastatura (consultați [Remontarea tastaturii](#)).

12. Remontați capacul LED-urilor (consultați [Remontarea capacului LED-urilor](#)).

13. Remontați ansamblul afișajului (consultați [Remontarea ansamblului afișajului \(E6400 și M2400\)](#) sau [Remontarea ansamblului afișajului \(E6400 ATG\)](#)).

14. Remontați ansamblul de absorbție a căldurii (consultați [Remontarea ansamblului radiatorului procesorului](#)).

15. Remontați capacele balamalelor (consultați [Remontarea capacelor balamalelor](#)).

16. Remontați unitatea modulară (consultați [Remontarea unității modulare](#)).



17. Remontați unitatea hard disk (consultați [Remontarea unității hard disk](#)).
  18. Remontați partea inferioară a ansamblului de bază (consultați [Remontarea părții inferioare a ansamblului de bază](#)).
  19. Urmați procedurile din [După ce lucrați la calculatorul dvs.](#)
- 

[Înapoi la pagina de cuprins](#)

[Înapoi la pagina de cuprins](#)

## Lucrul la calculatorul dvs.

Dell™ Latitude™ E6400 and E6400 ATG and Mobile Workstation Precision™ M2400 Manual de service

- [Instrumente recomandate](#)
- [Înainte de a lucra la calculatorul dvs.](#)
- [După ce lucrați la calculatorul dvs.](#)

Acest document oferă proceduri pentru scoaterea și instalarea componentelor din calculatorul dvs. Dacă nu este prevăzut altceva, fiecare procedură presupune că:

- 1 Ați efectuat pașii din [Înainte de a lucra la calculatorul dvs.](#)
- 1 Ați citit informațiile de siguranță livrate împreună cu calculatorul.

 **NOTĂ:** Culoarea sistemului dvs. și a anumitor componente poate diferi față de cum este prezentată în acest document.

## Instrumente recomandate

Procedurile din acest document pot necesita următoarele instrumente:

- 1 Șurubelniță mică cu vârful lat
- 1 Șurubelniță Phillips
- 1 Știft de plastic mic
- 1 Actualizarea pentru reprogramare BIOS (consultați situl web Dell Support la [support.dell.com](http://support.dell.com))

## Înainte de a lucra la calculatorul dvs.

Utilizați următoarele instrucțiuni de siguranță pentru a vă ajuta să vă protejați calculatorul de potențiale deteriorări și a vă asigura siguranța personală.

 **AVERTISMENT:** **Înainte de a iniția orice procedură indicată în această secțiune, urmați instrucțiunile de siguranță livrate împreună cu calculatorul.**

 **ANUNȚ:** Doar un tehnician service autorizat trebuie să facă reparații la calculatorul dvs. Deteriorările datorate lucrărilor de service neautorizate de către Dell nu sunt acoperite de garanția dvs.

 **ANUNȚ:** Pentru a evita descărcările electrostatice, conectați-vă la pământ utilizând o brățară antistatică sau atingând periodic o suprafață metalică nevopsită, precum un conector sau partea din spate a calculatorului.



 **ANUNȚ:** Manipulați componentele și cardurile cu grijă. Nu atingeți componentele sau contactele de pe un card. Prindeți un card de margini sau de suportul metalic de montaj. Prindeți o componentă, precum un procesor, de marginile acestuia, nu de pini.

 **ANUNȚ:** Când deconectați un cablu, trageți de conectorul cablului sau de bucla pentru eliberarea tensiunii, nu de cablul propriu-zis. Pentru conectorii de cablu cu lamele de fixare, apăsați lamelele de blocare spre interior pentru a elibera conectorul. Când conectați un cablu, asigurați-vă de orientarea și alinierea corectă a conectorilor, pentru a evita deteriorarea conectorului și/sau a pinilor acestuia.

1. Asigurați-vă că suprafața de lucru este plană și curată, pentru a preveni zgârierea capacului calculatorului.

2. Închideți calculatorul.

1 În Windows XP, faceți clic pe **Start** → **Shutdown (Închidere)** → **Shutdown (Închidere)**.

1 În Windows Vista, faceți clic pe **Start**  , faceți clic pe pictograma săgeată  , apoi faceți clic **Shut Down (Închidere)** pentru a închide calculatorul.

 **NOTĂ:** Asigurați-vă de închiderea calculatorului și că acesta nu este într-un mod de gestionare a alimentării. Dacă nu puteți închide calculatorul utilizând sistemul de operare, apăsați și mențineți apăsat butonul de alimentare timp de 4 secunde.

3. Deconectați calculatorul și toate dispozitivele atașate de la prizele lor electrice.

 **ANUNȚ:** Pentru a deconecta un cablu de rețea, întâi decuplați cablul de la calculator, apoi decuplați-l de la conectorul de perete al rețelei.

4. Deconectați toate cablurile de telefon sau de rețea de la calculator.

 **ANUNȚ:** Pentru a preveni deteriorarea plăcii de sistem, trebuie să scoateți bateria din bay-ul bateriei înainte de a depana calculatorul.

5. Întoarceți calculatorul în poziție inversă.

6. Glisiți opritoarele bateriei unul spre celălalt, pentru a le bloca într-o poziție deschisă.

7. Glisați bateria din bay-ul bateriei.

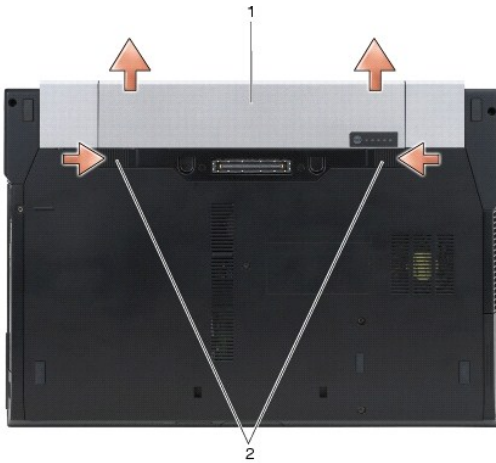

1 baterie 2 opritoarele bateriei (2)

8. Deconectați toate dispozitivele externe și scoateți toate cardurile instalate înainte de a lucra pe calculatorul dvs.:

- 1 Pentru a scoate cardurile instalate, precum un ExpressCard, consultați *Ghidul tehnologic Dell™* de pe calculatorul dvs. sau de la [support.dell.com](http://support.dell.com).
- 1 Pentru detașarea dintr-o stație de andocare, consultați *Ghidul utilizatorului E-Port* sau *Ghidul utilizatorului E-Port Plus* la [support.dell.com](http://support.dell.com).
- 1 Pentru a scoate o baterie, consultați documentația livrată împreună cu bateria sau accesați [support.dell.com](http://support.dell.com).
- 1 Pentru a scoate un dispozitiv de răcire, consultați documentația livrată împreună cu dispozitivul de răcire sau accesați [support.dell.com](http://support.dell.com).
- 1 Pentru a scoate un capac pentru porturi din E6400 ATG, ridicați și îndepărtați capacul pentru porturi din conectorii din spatele calculatorului.

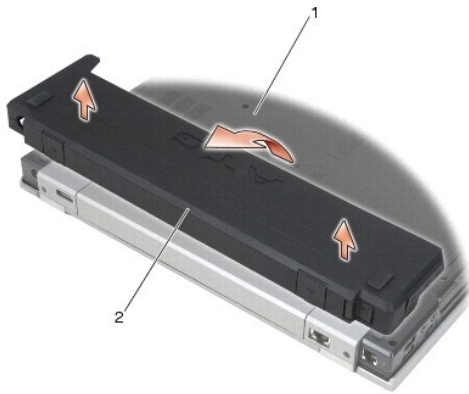

1 baza calculatorului 2 capac pentru porturi

9. Întoarceți calculatorul cu partea superioară în sus, deschideți afișajul și apăsați butonul de alimentare pentru a conecta placa de sistem la împământare.

## După ce lucrați la calculatorul dvs.

După ce ați finalizat procedurile de remontare, asigurați-vă că ați conectat dispozitivele externe, cardurile, cablurile etc. înainte de a porni calculatorul.

**NOTĂ:** Pentru a evita deteriorarea calculatorului, utilizați exclusiv baterii proiectate pentru acest model de calculator Dell. Nu utilizați baterii proiectate pentru alte calculatoare Dell.

1. Conectați toate dispozitivele externe, precum un replicator de porturi, o baterie sau un dispozitiv de răcire, și remontați toate cardurile, precum un ExpressCard.
2. Pentru a remonta un capac pentru porturi de la E6400 ATG, fixați capacul pentru porturi în conectorii din spatele calculatorului.

3. Conectați toate cablurile de telefonie sau de rețea la calculatorul dvs.
4. Remontați bateria. Glisați bateria în bay-ul bateriei, până când aceasta se fixează în poziție.
5. Conectați calculatorul și toate dispozitivele atașate la prizele electrice.
6. Porniți calculatorul.

---

[Înapoi la pagina de cuprins](#)

[Înapoi la pagina de cuprins](#)

## Reprogramarea BIOS

Dell™ Latitude™ E6400 and E6400 ATG and Mobile Workstation Precision™ M2400 Manual de service

- [Reprogramarea BIOS de pe un CD](#)
- [Reprogramarea BIOS de pe unitatea hard disk](#)

Dacă este furnizat un program de actualizare BIOS împreună cu o nouă placă de sistem, reprogramați BIOS de pe CD. Dacă nu aveți un CD cu un program de actualizare BIOS, reprogramați BIOS de pe unitatea hard disk.

---

### Reprogramarea BIOS de pe un CD

➡ **ANUNȚ:** Conectați adaptorul de curent alternativ într-o sursă de alimentare cunoscută ca fiind funcțională pentru a preveni întreruperea alimentării. Nerespectarea acestei instrucțiuni poate cauza deteriorarea sistemului.

1. Asigurați-vă că adaptorul de curent alternativ este conectat și că bateria principală este instalată corespunzător.
2. Apăsăți <F12> înainte de a introduce CD-ul cu programul de actualizare BIOS, astfel încât să puteți configura calculatorul să pornească de pe un CD, numai o singură dată. În caz contrar, trebuie să introduceți programul de configurare a sistemului pentru a schimba ordinea implicită de pornire.
3. Introduceți CD-ul cu programul de actualizare BIOS și porniți calculatorul.

➡ **ANUNȚ:** Nu întrerupeți acest proces odată ce începe. În caz de întrerupere, se pot cauza deteriorări sistemului.

Urmați instrucțiunile care apar pe ecran. Calculatorul continuă să pornească și actualizează noul BIOS. Când actualizarea pentru reprogramare este completă, calculatorul va reporni automat.

4. Scoateți CD-ul cu programul de actualizare BIOS din unitate.
- 

### Reprogramarea BIOS de pe unitatea hard disk

➡ **ANUNȚ:** Conectați adaptorul de curent alternativ într-o sursă de alimentare cunoscută ca fiind funcțională pentru a preveni întreruperea alimentării. Nerespectarea acestei instrucțiuni poate cauza deteriorarea sistemului.

1. Asigurați-vă că adaptorul de curent alternativ este conectat, bateria principală este instalată corespunzător și este atașat un cablu de rețea.
  2. Porniți calculatorul.
  3. Localizați cel mai recent fișier de actualizare BIOS pentru calculatorul dvs. la [support.dell.com](http://support.dell.com).
  4. Faceți clic pe **Download Now (Descărcare acum)** pentru a descărca fișierul.
  5. Dacă apare fereastra **Export Compliance Disclaimer (Declarație de limitare a răspunderii privind conformitatea exporturilor)**, faceți clic pe **Yes, I Accept this Agreement (Da, accept acest acord)**.  
Apare fereastra **File Download (Descărcare fișier)**.
  6. Faceți clic pe **Save this program to disk (Salvare acest program pe disc)**, apoi faceți clic pe **OK**.  
Apare fereastra **Save In (Salvare în)**.
  7. Faceți clic pe săgeata jos pentru a vizualiza meniul **Save In (Salvare în)**, selectați **Desktop**, apoi faceți clic pe **Save (Salvare)**.  
Fișierul se descarcă pe desktop-ul dvs.
  8. Faceți clic pe **Close (Închidere)** dacă apare fereastra **Download Complete (Descărcare finalizată)**.  
Pictograma fișier apare pe desktop-ul dvs. și este denumită la fel ca fișierul de actualizare BIOS descărcat.
  9. Faceți dublu clic pe pictograma fișierului de pe desktop și urmați instrucțiunile de pe ecran.
- 

[Înapoi la pagina de cuprins](#)



[Înapoi la pagina de cuprins](#)

## Colivia pentru carduri

Dell™ Latitude™ E6400 and E6400 ATG and Mobile Workstation Precision™ M2400 Manual de service

- [Scoaterea coliviei pentru carduri](#)
- [Remontarea coliviei pentru carduri](#)

### Scoaterea coliviei pentru carduri

**⚠ AVERTISMENT:** Înainte de a iniția orice procedură indicată în această secțiune, urmați instrucțiunile de siguranță livrate împreună cu calculatorul.

1. Urmăți procedurile din [Înainte de a lucra la calculatorul dvs.](#)
2. Scoateți partea inferioară a ansamblului de bază (consultați [Scoaterea părții inferioare a ansamblului de bază](#)).
3. Scoateți unitatea modulară (consultați [Scoaterea unității modulare](#)).
4. Scoateți capacele balamalelor (consultați [Scoaterea capaceelor balamalelor](#)).
5. Scoateți ansamblul radiatorului (consultați [Scoaterea ansamblului radiatorului procesorului](#)).
6. Scoateți ansamblul afișajului (consultați [Scoaterea ansamblului afișajului \(E6400 și M2400\)](#) sau [Scoaterea ansamblului afișajului \(E6400 ATG\)](#)).
7. Scoateți capacul LED-urilor (consultați [Scoaterea capacului LED-urilor](#)).
8. Scoateți tastatura (consultați [Scoaterea tastaturii](#)).
9. Scoateți grilajul boxei drepte (consultați [Scoaterea ansamblului grilajului boxei drepte/cititorului de amprentă](#)).
10. Scoateți ansamblul suportului pentru palme (consultați [Scoaterea suportului pentru palme](#)).
11. Dacă există un card în colivia pentru carduri, scoateți cardul.
12. Scoateți cele două șuruburi M2 x 3.
13. Apăsăți pe capătul conectorului coliviei pentru carduri, apoi apucați fiecare parte a coliviei pentru carduri și împingeți-o în sus, spre partea posterioară a notebookului.
14. Pivotați colivia pentru carduri la un unghi de 45 de grade, apoi ridicați-o de pe conector și de pe notebook.

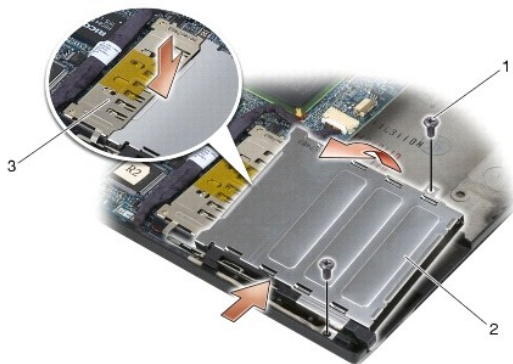

1	șuruburi M 2 x 3 (2)	2	colivie pentru carduri
3	conector		

### Remontarea coliviei pentru carduri

**⚠ AVERTISMENT:** Înainte de a iniția orice procedură indicată în această secțiune, urmați instrucțiunile de siguranță livrate împreună cu calculatorul.

1. Ținând colivia pentru carduri la un unghi de 45 de grade, atașați partea frontală a coliviei pentru carduri la ansamblul de bază, apoi coborâți colivia pentru carduri și fixați-o în poziție.
2. Remontați cele două șuruburi M2 x 3.

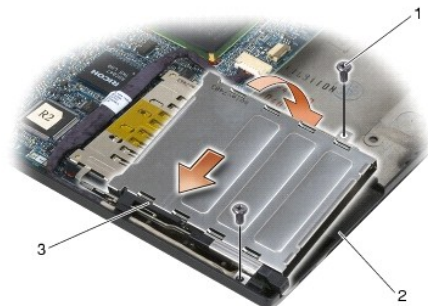

1	șuruburi M 2 x 3 (2)	2	ansamblu de bază
3	partea frontală a coliviei pentru carduri		

3. Remontați ansamblul suportului pentru palme ([Remontarea suportului pentru palme](#)).
4. Remontați grilajul boxei drepte (consultați [Remontarea ansamblului grilajului boxei drepte/cititorului de amprentă](#)).
5. Remontați tastatura (consultați [Remontarea tastaturii](#)).
6. Remontați capacul LED-urilor (consultați [Remontarea capacului LED-urilor](#)).
7. Remontați ansamblul afișajului (consultați [Remontarea ansamblului afișajului \(E6400 și M2400\)](#) sau [Remontarea ansamblului afișajului \(E6400 ATG\)](#)).
8. Remontați ansamblul radiatorului (consultați [Remontarea ansamblului radiatorului procesorului](#)).
9. Remontați capacele balamalelor (consultați [Remontarea capacelor balamalelor](#)).
10. Remontați unitatea modulară (consultați [Remontarea unității modulare](#)).
11. Remontați partea inferioară a ansamblului bazei (consultați [Remontarea părții inferioare a ansamblului de bază](#)).
12. Urmăriți procedurile din [După ce lucrați la calculatorul dvs.](#)

---

[Înapoi la pagina de cuprins](#)



[Înapoi la pagina de cuprins](#)

## Bateria rotundă

Dell™ Latitude™ E6400 and E6400 ATG and Mobile Workstation Precision™ M2400 Manual de service

- [Scoaterea bateriei rotunde](#)
- [Remontarea bateriei rotunde](#)

---

### Scoaterea bateriei rotunde

**⚠ AVERTISMENT:** Înainte de a iniția orice procedură indicată în această secțiune, urmați instrucțiunile de siguranță livrate împreună cu calculatorul.

1. Urmăriți procedurile din [Înainte de a lucra la calculatorul dvs.](#)
2. Scoateți partea inferioară a ansamblului de bază (consultați [Scoaterea părții inferioare a ansamblului de bază](#)).
3. Ridicați bateria rotundă, pentru a elibera banda adezivă dublă de pe partea inferioară a bateriei rotunde, apoi scoateți-o din calculator, prin ridicare.
4. Deconectați cablul bateriei rotunde de la placa de sistem.

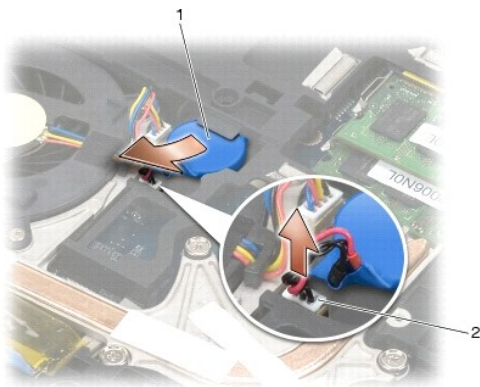

1	baterie rotundă	2	conector baterie rotundă
---	-----------------	---	--------------------------

---

### Remontarea bateriei rotunde

**⚠ AVERTISMENT:** Înainte de a iniția orice procedură indicată în această secțiune, urmați instrucțiunile de siguranță livrate împreună cu calculatorul.

1. Conectați cablul bateriei rotunde la placa de sistem.
2. Introduceți bateria rotundă în calculator:

Dacă instalați aceeași baterie rotundă pe care ați scos-o, glisați bateria sub lamelă, apoi apăsați, pentru a sigila banda din partea inferioară.

Dacă instalați o baterie rotundă nouă, scoateți întâi hârtia adezivă de de pe bateria rotundă. Glisați bateria sub lamelă, apoi apăsați pentru a sigila banda din partea inferioară.

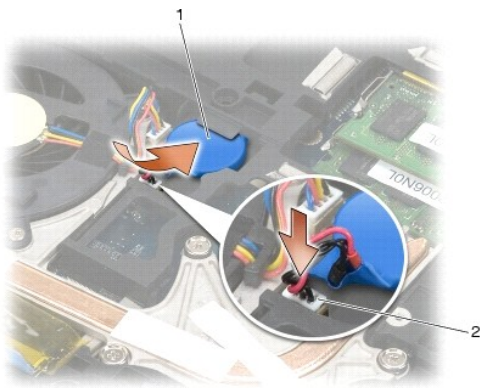

1	baterie rotundă	2	conector baterie rotundă
---	-----------------	---	--------------------------

3. Remontați partea inferioară a ansamblului de bază (consultați [Remontarea părții inferioare a ansamblului de bază](#)).
4. Urmați procedurile din [După ce lucrați la calculatorul dvs.](#)

---

[Înapoi la pagina de cuprins](#)

[Înapoi la pagina de cuprins](#)

## Modulul procesorului

Dell™ Latitude™ E6400 and E6400 ATG and Mobile Workstation Precision™ M2400 Manual de service

- [Scoaterea modului procesorului](#)
- [Remontarea modului procesorului](#)

### Scoaterea modului procesorului

**⚠ AVERTISMENT:** Înainte de începerea următoarei proceduri, urmați instrucțiunile de siguranță livrate împreună cu calculatorul.

1. Urmăți instrucțiunile din [Înainte de a lucra la calculatorul dvs.](#)
2. Scoateți partea inferioară a calculatorului (consultați [Scoaterea părții inferioare a ansamblului de bază](#)).
3. Scoateți ansamblul radiatorului procesorului (consultați [Scoaterea ansamblului radiatorului procesorului](#)).

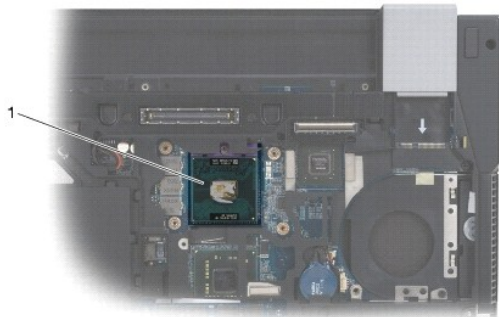

1 modulul procesorului

**➡ ANUNȚ:** Pentru a evita deteriorarea procesorului, țineți șurubelnița în așa fel încât să fie perpendiculară pe procesor când rotiți șurubul cu cap.

4. Pentru a desprinde soclul ZIF, utilizați o șurubelniță plată, mică, și rotiți șurubul cu cap al soclului ZIF invers acelor de ceasornic până când ajunge la opritorul capului.



1 soclu ZIF 2 șurub cu cap pentru soclu ZIF

- ➡ **ANUNȚ:** Pentru a asigura o răcire maximă a procesorului, nu atingeți zonele de transfer termic de pe ansamblul radiatorului procesorului. Uleiurile din pielea dvs. pot reduce capacitatea de transfer de căldură a plăcuțelor termice.
- ➡ **ANUNȚ:** Când scoateți modulul procesorului, trageți modulul drept în sus. Aveți grijă să nu îndoiiți pinii de pe modulul procesorului.

5. Ridicați modulul procesorului din soclul ZIF.

## Remontarea modului procesorului

**⚠️ AVERTISMENT:** Înainte de începerea următoarei proceduri, urmați instrucțiunile de siguranță livrate împreună cu calculatorul.

**➡️ ANUNȚ:** Nu atingeți cadrul procesorului. Apăsați și mențineți apăsat procesorul pe suportul pe care este montat cadrul, în timp ce răsuciți șurubul cu cap pentru a preveni contactul intermitent dintre șurubul cu cap și procesor.

**➡️ ANUNȚ:** Asigurați-vă că opritorul capului este în poziția deschis complet înainte de a monta modulul procesorului. Montarea corectă a modului procesorului în soclul ZIF nu necesită forță. Un modul de procesor care nu este montat corect poate avea ca rezultat o conexiune intermitentă sau o deteriorare permanentă a microprocesorului și a soclului ZIF.

**📝 NOTĂ:** Dacă instalați un procesor nou, veți primi un nou ansamblu radiator care va include o plăcuță termică atașată sau veți primi o plăcuță termică nouă, împreună cu o foaie tehnică care ilustrează instalarea corectă.

1. Aliniați întâi colțul pinului 1 al modului procesorului cu colțul pinului 1 al soclului ZIF, apoi introduceți modulul procesorului.

**📝 NOTĂ:** Colțul pinului 1 al modului procesorului are un triunghi care se aliniază cu triunghiul de pe colțul pinului 1 al soclului ZIF.

Când modulul procesorului este montat corect, toate cele patru colțuri sunt aliniate la aceeași înălțime. Dacă unul sau mai multe colțuri ale modului sunt mai sus decât celelalte, modulul nu este fixat corect.



1	soclu ZIF	2	colț pin 1
3	șurub cu cap pentru soclu ZIF		

**➡️ ANUNȚ:** Pentru a evita deteriorarea procesorului, țineți șurubelnița în așa fel încât să fie perpendiculară pe procesor când rotiți șurubul cu cap.

2. Strângeți soclul ZIF răsucind șurubul cu cap, care securizează modulul procesorului de placa de sistem.
3. Remontați ansamblul radiatorului procesorului (consultați [Remontarea ansamblului radiatorului procesorului](#)).
4. Remontați partea inferioară a ansamblului de bază (consultați [Remontarea părții inferioare a ansamblului de bază](#)).
5. Urmăriți procedurile din [După ce lucrați la calculatorul dvs.](#)

[Înapoi la pagina de cuprins](#)

[Înapoi la pagina de cuprins](#)

## Ansamblul radiatorului procesorului

Dell™ Latitude™ E6400 and E6400 ATG and Mobile Workstation Precision™ M2400 Manual de service

- [Scoaterea ansamblului radiatorului procesorului](#)
- [Remontarea ansamblului radiatorului procesorului](#)

### Scoaterea ansamblului radiatorului procesorului

**⚠ AVERTISMENT:** Înainte de începerea următoarei proceduri, urmați instrucțiunile de siguranță livrate împreună cu calculatorul.

1. Uurmați instrucțiunile din [Înainte de a lucra la calculatorul dvs.](#)
2. Scoateți partea inferioară a ansamblului de bază (consultați [Scoaterea părții inferioare a ansamblului de bază](#)).
3. Deconectați cablul ventilatorului de la placa de sistem.
4. În ordine secvențială, deșurubați cele patru șuruburi prizoniere care fixează ansamblul radiatorului procesorului de placa de sistem.
5. Ridicați cu grijă capătul șurubului de pe ansamblu, înclinat.
6. Scoateți capătul ventilatorului ansamblului din calculator.

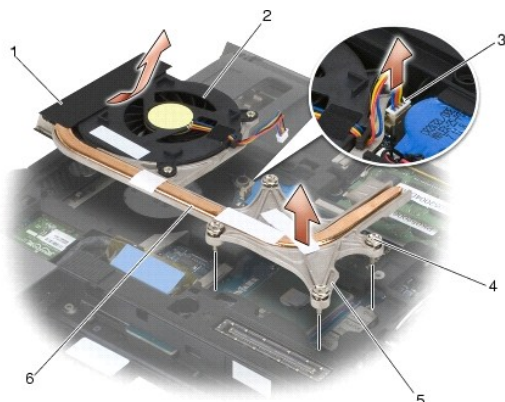

1	capătul ventilatorului ansamblului	2	ventilator
3	cablu ventilator	4	șuruburi prizoniere (4)
5	capătul șurubului ansamblului	6	ansamblul radiatorului procesorului

### Remontarea ansamblului radiatorului procesorului

**⚠ AVERTISMENT:** Înainte de începerea următoarei proceduri, urmați instrucțiunile de siguranță livrate împreună cu calculatorul.

1. Așezați capătul ventilatorului ansamblului în calculator, înclinat, apoi conectați cablul ventilatorului la placa de sistem și fixați capătul șurubului ansamblului în poziție.
2. Aliniați cele patru șuruburi prizoniere pe ansamblul radiatorului procesorului cu orificiile pentru șuruburi de pe placa de sistem.
3. În ordine secvențială, strângeți cele patru șuruburi prizoniere, pentru a fixa ansamblul radiatorului procesorului pe placa de sistem.
4. Conectați cablul ventilatorului la placa de sistem.
5. Remontați partea inferioară a ansamblului de bază (consultați [Remontarea părții inferioare a ansamblului de bază](#)).

6. Urmați procedurile din [După ce lucrați la calculatorul dvs.](#)

---

[Înapoi la pagina de cuprins](#)

[Înapoi la pagina de cuprins](#)

## Cardul I/O

Dell™ Latitude™ E6400 and E6400 ATG and Mobile Workstation Precision™ M2400 Manual de service

- [Scoaterea cardului I/O](#)
  - [Remontarea cardului I/O](#)
- 

### Scoaterea cardului I/O

**⚠ AVERTISMENT:** Înainte de începerea următoarei proceduri, urmați instrucțiunile de siguranță livrate împreună cu calculatorul.

1. Uрмаți procedurile din [Înainte de a lucra la calculatorul dvs.](#)
2. Scoateți partea inferioară a ansamblului de bază (consultați [Scoaterea părții inferioare a ansamblului de bază](#)).
3. Scoateți unitatea hard disk (consultați [Scoaterea unității hard disk](#)).
4. Scoateți unitatea modulară (consultați [Scoaterea unității modulare](#)).
5. Scoateți capacele balamalelor (consultați [Scoaterea capacelor balamalelor](#)).
6. Scoateți ansamblul radiatorului (consultați [Scoaterea ansamblului radiatorului procesorului](#)).
7. Scoateți ansamblul afișajului (consultați [Scoaterea ansamblului afișajului \(E6400 și M2400\)](#) sau [Scoaterea ansamblului afișajului \(E6400 ATG\)](#)).
8. Scoateți capacul LED-urilor (consultați [Scoaterea capacului LED-urilor](#)).
9. Scoateți tastatura (consultați [Scoaterea tastaturii](#)).
10. Scoateți grilajul boxei drepte (consultați [Scoaterea ansamblului grilajului boxei drepte/cititorului de amprentă](#)).
11. Scoateți ansamblul suportului pentru palme (consultați [Scoaterea suportului pentru palme](#)).
12. Scoateți colivia pentru carduri (consultați [Scoaterea coliviei pentru carduri](#)).
13. Scoateți placa de sistem (consultați [Scoaterea ansamblului plăcii de sistem](#)). Nu scoateți mini-cardurile wireless, modulele de memorie sau procesorul de pe placa de sistem.
14. Scoateți modemul (consultați [Scoaterea modemului](#)).
15. Scoateți conectorul pentru modem RJ-11 (consultați [Scoaterea conectorului de modem RJ-11](#)).
16. Scoateți șurubul M2 x 3 mm de pe cardul I/O.
17. Trageți mufa mare de plastic din cardul I/O.
18. Scoateți cardul I/O.

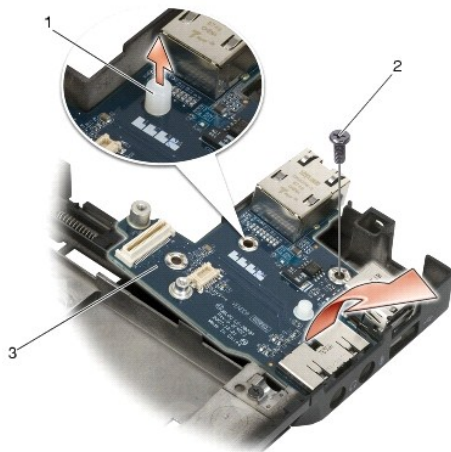

1	dop din plastic	2	șurub M2 x 3 mm
3	card I/O		

## Remontarea cardului I/O

**⚠ AVERTISMENT:** Înainte de începerea următoarei proceduri, urmați instrucțiunile de siguranță livrate împreună cu calculatorul.

1. Așezați cardul I/O în ansamblul de bază.
2. Remontați șurubul M2 x 3 mm pentru a fixa cardul I/O în ansamblul de bază.
3. Remontați mufa de plastic.
4. Remontați conectorul pentru modem RJ-11 (consultați [Remontarea conectorului de modem RJ-11](#)).
5. Remontați modemul (consultați [Remontarea modemului](#)).
6. Remontați placa de sistem (consultați [Remontarea ansamblului plăcii de sistem](#)).
7. Remontați colivia pentru carduri (consultați [Remontarea coliviei pentru carduri](#)).
8. Remontați ansamblul suportului pentru palme (consultați [Remontarea suportului pentru palme](#)).
9. Remontați grilajul boxei drepte (consultați [Remontarea ansamblului grilajului boxei drepte/citorului de amprentă](#)).
10. Remontați tastatura (consultați [Remontarea tastaturii](#)).
11. Remontați capacul LED-urilor (consultați [Remontarea capacului LED-urilor](#)).
12. Remontați ansamblul afișajului (consultați [Remontarea ansamblului afișajului \(F6400 și M2400\)](#) sau [Remontarea ansamblului afișajului \(F6400 ATG\)](#)).
13. Remontați ansamblul radiatorului (consultați [Remontarea ansamblului radiatorului procesorului](#)).
14. Remontați capacele balamalelor (consultați [Remontarea capacelor balamalelor](#)).
15. Remontați unitatea modulară (consultați [Remontarea unității modulare](#)).
16. Remontați unitatea hard disk (consultați [Remontarea unității hard disk](#)).
17. Remontați partea inferioară a ansamblului de bază (consultați [Remontarea părții inferioare a ansamblului de bază](#)).
18. Uрмаți procedurile din [După ce lucrați la calculatorul dvs.](#)



[Înapoi la pagina de cuprins](#)

[Înapoi la pagina de cuprins](#)

## Ansamblul afișajului

Dell™ Latitude™ E6400 and E6400 ATG and Mobile Workstation Precision™ M2400 Manual de service

- [Scoaterea ansamblului afișajului \(E6400 și M2400\)](#)
- [Remontarea ansamblului afișajului \(E6400 și M2400\)](#)
- [Scoaterea ansamblului afișajului \(E6400 ATG\)](#)
- [Remontarea ansamblului afișajului \(E6400 ATG\)](#)
- [Scoaterea ramei afișajului \(E6400 și M2400\)](#)
- [Remontarea ramei afișajului \(E6400 și M2400\)](#)
- [Scoaterea ramei afișajului \(E6400 ATG\)](#)
- [Remontarea ramei afișajului \(E6400 ATG\)](#)
- [Scoaterea panoului afișajului CCFL și a suporturilor \(E6400 și M2400\)](#)
- [Remontarea panoului afișajului CCFL și a suporturilor \(E6400 și M2400\)](#)
- [Scoaterea panoului afișajului LED și a suporturilor \(E6400 și M2400\)](#)
- [Remontarea panoului afișajului cu LED- uri și a suporturilor \(E6400 și M2400\)](#)
- [Scoaterea panoului afișajului și a suporturilor \(E6400 ATG\)](#)
- [Remontarea panoului afișajului și a suporturilor \(E6400 ATG\)](#)
- [Scoaterea inverterului afișajului \(E6400 și M2400\)](#)
- [Remontarea inverterului afișajului \(E6400 și M2400\)](#)
- [Scoaterea balamalelor afișajului \(E6400 și M2400\)](#)
- [Remontarea balamalelor afișajului \(E6400 și M2400\)](#)
- [Scoaterea balamalelor afișajului \(E6400 ATG\)](#)
- [Remontarea balamalelor afișajului \(E6400 ATG\)](#)
- [Scoaterea plăcii microfonului](#)
- [Remontarea plăcii microfonului](#)
- [Scoaterea ansamblului camerei și microfonului](#)
- [Remontarea ansamblului camerei și microfonului](#)
- [Scoaterea ansamblului clemei dispozitivului de deblocare](#)
- [Remontarea ansamblului clemei dispozitivului de deblocare](#)
- [Scoaterea capacului afișajului](#)
- [Remontarea capacului afișajului](#)

## Scoaterea ansamblului afișajului (E6400 și M2400)

**⚠ AVERTISMENT:** Înainte de începerea următoarei proceduri, urmați instrucțiunile de siguranță livrate împreună cu calculatorul.

1. Uрмаți instrucțiunile din [Înainte de a lucra la calculatorul dvs.](#)
2. Scoateți partea inferioară a ansamblului de bază (consultați [Scoaterea părții inferioare a ansamblului de bază](#)).
3. Scoateți capacele balamalelor (consultați [Scoaterea capacelor balamalelor](#)).
4. Deconectați și scoateți de pe trasee cablul afișajului și cablurile wireless (WLAN, WWAN și WPAN). Poziționați toate cablurile în spatele notebookului după scoaterea de pe trasee.
5. Scoateți șurubul M2,5 x 5 mm din fiecare balama.

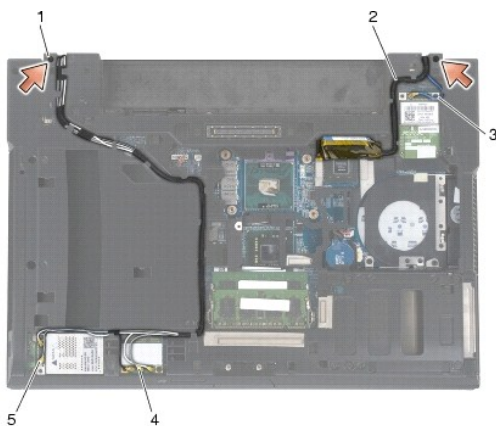

1	șuruburi M2,5 x 5 mm (2)	2	cablu de afișaj
3	cablu WPAN	4	cablu WLAN
5	cablu WWAN		

6. Întoarceți calculatorul cu fața în sus.
7. Deschideți afișajul la 90 de grade și scoateți prin ridicare ansamblul afișajului de pe ansamblul de bază.

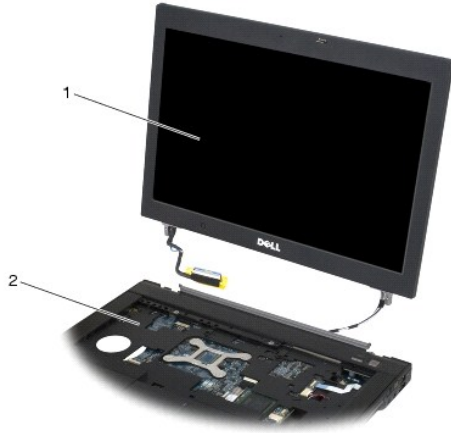

1	ansamblu de afișaj	2	ansamblu de bază
---	--------------------	---	------------------

---

## Remontarea ansamblului afișajului (E6400 și M2400)

**⚠ AVERTISMENT:** Înainte de începerea următoarei proceduri, urmați instrucțiunile de siguranță livrate împreună cu calculatorul.

1. Poziționați cablurile de pe ansamblul afișajului la depărtare de ansamblul de bază.
2. Aliniați balamalele afișajului cu orificiile din baza calculatorului și coborâți afișajul în poziția originală.
3. Închideți afișajul și întoarceți calculatorul invers.
4. Dirijați cablul afișajului și cablurile wireless (WLAN, WWAN, și WPAN). Fixați cablurile sub fiecare lamelă din canalul de dirijare respectiv, inclusiv sub lamelele din spatele ansamblului de bază.
5. În funcție de cardurile din configurația calculatorului dvs., conectați cablurile antenelor în cardurile respective:  
Pentru WWAN, consultați [Remontarea unui card WWAN](#).  
Pentru WPAN, consultați [Remontarea unui card WPAN \(UWB/BT\)](#).  
Pentru WLAN, consultați [Remontarea cardului WLAN/WiMax](#).  
Așezați toate cablurile de antene neutilizate în suporturile pentru cablu ale ansamblului de bază de lângă sloturile cardurilor.
6. Conectați cablul afișajului la conectorul cablului afișajului de pe placa de sistem.
7. Remontați cele două șuruburi M 2,5 x 5 mm la balamale.
8. Remontați capacele balamalelor (consultați [Remontarea capacelelor balamalelor](#)).
9. Remontați partea inferioară a ansamblului de bază (consultați [Remontarea părții inferioare a ansamblului de bază](#)).
10. Urmăriți procedurile din [După ce lucrați la calculatorul dvs.](#)

---

## Scoaterea ansamblului afișajului (E6400 ATG)

**⚠ AVERTISMENT:** Înainte de începerea următoarei proceduri, urmați instrucțiunile de siguranță livrate împreună cu calculatorul.

1. Urmăriți instrucțiunile din [Înainte de a lucra la calculatorul dvs.](#)
2. Scoateți partea inferioară a ansamblului de bază (consultați [Scoaterea părții inferioare a ansamblului de bază](#)).
3. Scoateți capacele balamalelor (consultați [Scoaterea capacelelor balamalelor](#)).

4. Deconectați și scoateți de pe trasee cablul afișajului, cablul ecranului tactil și cablurilor wireless (WLAN, WWAN și WPAN). Poziționați toate cablurile în spatele notebookului după scoaterea de pe trasee.

5. Scoateți cele două șuruburi M 2,5 x 5 mm din balamale.

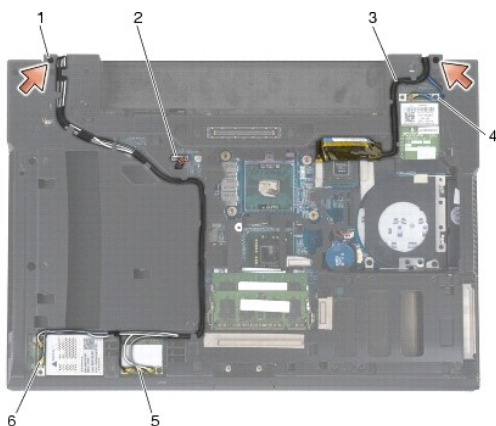

1	șuruburi M2,5 x 5 mm (2)	2	cablu ecran tactil
3	cablu de afișaj	4	cablu WPAN
5	cablu WLAN	6	cablu WWAN

6. Întoarceți calculatorul cu fața în sus.

7. Deschideți afișajul la 90 de grade și scoateți prin ridicare ansamblul afișajului de pe ansamblul de bază.

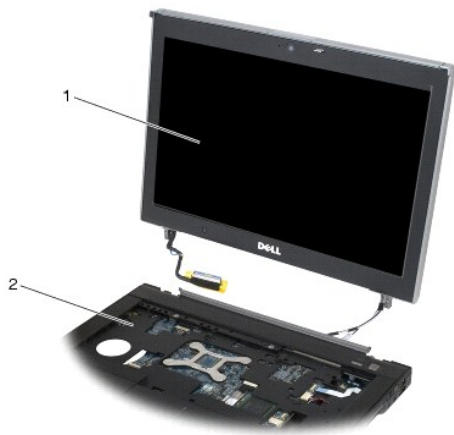

1	ansamblu de afișaj	2	ansamblu de bază
---	--------------------	---	------------------

## Remontarea ansamblului afișajului (E6400 ATG)

**⚠️ AVERTISMENT:** Înainte de începerea următoarei proceduri, urmați instrucțiunile de siguranță livrate împreună cu calculatorul.

1. Poziționați cablurile de pe ansamblul afișajului la depărtare de ansamblul de bază.

2. Aliniați balamalele afișajului cu orificiile din baza calculatorului și coborâți afișajul în poziția originală.

3. Închideți afișajul și întoarceți calculatorul invers.

4. Dirijați cablul afișajului, cablul ecranului tactil și cablurile wireless (WLAN, WWAN, și WPAN). Fixați cablurile sub fiecare lamelă din canalul de dirijare

respectiv, inclusiv sub lamelele din spatele ansamblului de bază.

5. În funcție de cardurile din configurația calculatorului dvs., conectați cablurile antenelor în cardurile respective:

Pentru WWAN, consultați [Remontarea unui card WWAN](#).

Pentru WPAN, consultați [Remontarea unui card WPAN \(UWB/BT\)](#).

Pentru WLAN, consultați [Remontarea cardului WLAN/WiMax](#).

Așezați toate cablurile de antene neutilizate în suporturile pentru cablu ale ansamblului de bază de lângă sloturile cardurilor.

6. Conectați cablul afișajului la conectorul cablului afișajului de pe placa de sistem.
7. Conectați cablul ecranului tactil la conectorul ecranului tactil de pe placa de sistem.
8. Remontați cele două șuruburi M 2,5 x 5 mm la balamale.
9. Remontați capacele balamalelor (consultați [Remontarea capaceelor balamalelor](#)).
10. Remontați partea inferioară a ansamblului de bază (consultați [Remontarea părții inferioare a ansamblului de bază](#)).
11. Urmați procedurile din [După ce lucrați la calculatorul dvs.](#)

---

## Scoaterea ramei afișajului (E6400 și M2400)

**⚠️ AVERTISMENT:** Înainte de începerea următoarei proceduri, urmați instrucțiunile de siguranță livrate împreună cu calculatorul.

1. Urmați instrucțiunile din [Înainte de a lucra la calculatorul dvs.](#)
2. Scoateți partea inferioară a ansamblului de bază (consultați [Scoateră părții inferioare a ansamblului de bază](#)).
3. Scoateți capacele balamalelor (consultați [Scoateră capaceelor balamalelor](#)).
4. Scoateți ansamblul de afișare (consultați [Scoateră ansamblului afișajului \(E6400 și M2400\)](#)).

**🔔 ANUNȚ:** Scoaterea ramei de pe afișaj necesită atenție maximă, pentru a evita deteriorarea ramei. Este necesară atenție specială la colțuri, în special pentru ramele utilizate cu panouri de afișaj cu LED-uri. Urmați săgețile numerotate din următoarea ilustrație, pentru secvența corectă de deblocare a locașurilor ramei.

5. Începând cu partea din mijloc a laturii drepte a ramei, împingeți rama în afară sau la depărtare de panoul afișajului, apoi trageți în sus rama, pentru a debloca locașurile laterale ale ramei. Consultați săgețile etichetate „1” din următoarea ilustrație.
6. Pentru colțul din dreapta sus al ramei, împingeți în afară, pentru a debloca locașul colțului ramei. Consultați săgeata etichetată „2” din următoarea ilustrație.
7. Pentru colțul din dreapta jos, împingeți în afară cu forță, apoi trageți ușor în sus, pentru a debloca locașul colțului ramei. Consultați săgețile etichetate „3” din următoarea ilustrație.
8. Pentru baza ramei, împingeți spre partea interioară a panoului afișajului, începând cu locașul colțului din dreapta jos, apoi cu locașurile de la mijlocul bazei, apoi cu locașul colțului din stânga jos. Consultați săgețile etichetate „4” - „6” din următoarea ilustrație.
9. Pentru latura stângă a ramei, împingeți rama în afară sau la depărtare de partea din mijloc a panoului afișajului, apoi trageți în sus de ramă, pentru a debloca locașurile laterale și ale colțului ramei. Consultați săgețile etichetate „7” din următoarea ilustrație.
10. Pentru partea de sus a ramei, împingeți spre interiorul panoului afișajului, pentru a debloca locașurile aflate de-a lungul părții de sus a ramei. Consultați săgețile etichetate „8” din următoarea ilustrație.

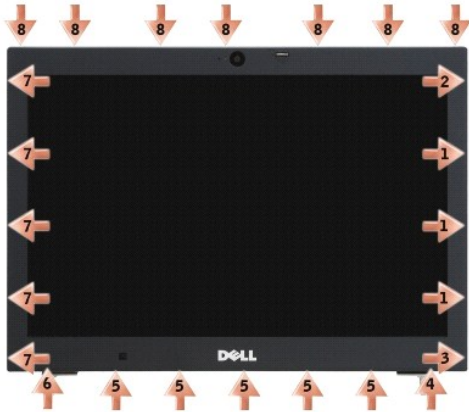

11. După ce locașurile sunt deblocate, ridicați rama de pe ansamblul afișajului.

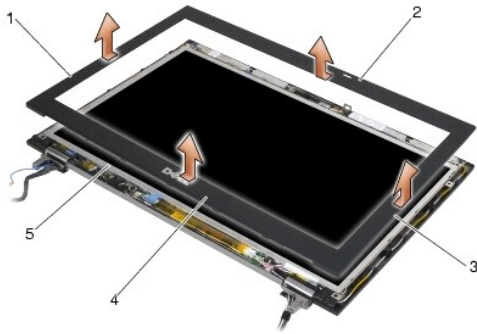

1 latura dreaptă a ramei afișajului	2 partea de sus a ramei afișajului
3 latura stângă a ramei afișajului	4 baza ramei afișajului
5 panou de afișaj	

## Remontarea ramei afișajului (E6400 și M2400)

**⚠️ AVERTISMENT:** Înainte de începerea următoarei proceduri, urmați instrucțiunile de siguranță livrate împreună cu calculatorul.

1. Aliniați clemă dispozitivului de deblocare de pe panoul afișajului cu deschizătura dreptunghiulară mică de pe rama afișajului.

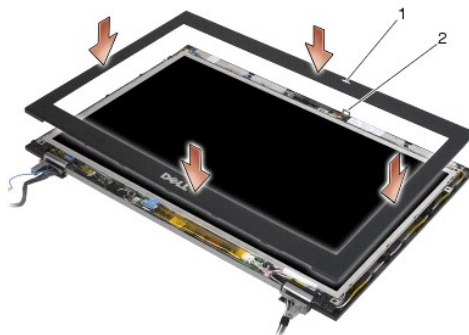

1 deschizătură pe rama afișajului	2 clemă dispozitiv de deblocare de pe panoul afișajului
-----------------------------------	---

2. Împingeți simultan spre interior, de laturile dreaptă și stângă ale ramei, pentru a fixa locașurile laterale ale ramei.

3. Trageți simultan spre exterior, de partea de sus și de baza ramei, pentru a fixa locașurile părții de sus și bazei ramei.
4. Fixați ușor rama în poziție pe ansamblul afișajului.
5. Remontați ansamblul de afișaj (consultați [Remontarea ansamblului afișajului \(E6400 și M2400\)](#)).
6. Remontați capacele balamalelor (consultați [Remontarea capaceelor balamalelor](#)).
7. Remontați partea inferioară a ansamblului de bază (consultați [Remontarea părții inferioare a ansamblului de bază](#)).
8. Urmați procedurile din [După ce lucrați la calculatorul dvs.](#)

## Scoaterea ramei afișajului (E6400 ATG)

**⚠️ AVERTISMENT:** Înainte de începerea următoarei proceduri, urmați instrucțiunile de siguranță livrate împreună cu calculatorul.

1. Urmați instrucțiunile din [Înainte de a lucra la calculatorul dvs.](#)
2. Scoateți partea inferioară a ansamblului de bază (consultați [Scoaterea părții inferioare a ansamblului de bază](#)).
3. Scoateți capacele balamalelor (consultați [Scoaterea capaceelor balamalelor](#)).
4. Scoateți ansamblul de afișare (consultați [Scoaterea ansamblului afișajului \(E6400 ATG\)](#)).

- 🔍 ANUNȚ:** Scoaterea ramei de pe afișaj necesită atenție maximă, pentru a evita deteriorarea ramei. Este necesară atenție specială la colțuri, în special pentru ramele utilizate cu panouri de afișaj cu LED-uri. Urmați săgețile numerotate din următoarea ilustrație, pentru secvența corectă de deblocare a locașurilor ramei.
5. Începând cu partea din mijloc a laturii drepte a ramei, împingeți rama în afară sau la depărtare de panoul afișajului, apoi trageți în sus rama, pentru a debloca locașurile laterale ale ramei. Consultați săgețile etichetate „1” din următoarea ilustrație.
  6. Pentru colțul din dreapta sus al ramei, împingeți în afară, pentru a debloca locașul colțului ramei. Consultați săgeata etichetată „2” din următoarea ilustrație.
  7. Pentru colțul din dreapta jos, împingeți în afară cu forță, apoi trageți ușor în sus, pentru a debloca locașul colțului ramei. Consultați săgețile etichetate „3” din următoarea ilustrație.
  8. Pentru baza ramei, împingeți spre partea interioară a panoului afișajului, începând cu locașul colțului din dreapta jos, apoi cu locașurile de la mijlocul bazei, apoi cu locașul colțului din stânga jos. Consultați săgețile etichetate „4” - „6” din următoarea ilustrație.
  9. Pentru latura stângă a ramei, împingeți rama în afară sau la depărtare de partea din mijloc a panoului afișajului, apoi trageți în sus de ramă, pentru a debloca locașurile laterale și ale colțului ramei. Consultați săgețile etichetate „7” din următoarea ilustrație.
  10. Pentru partea de sus a ramei, împingeți spre interiorul panoului afișajului, pentru a debloca locașurile aflate de-a lungul părții de sus a ramei. Consultați săgețile etichetate „8” din următoarea ilustrație.

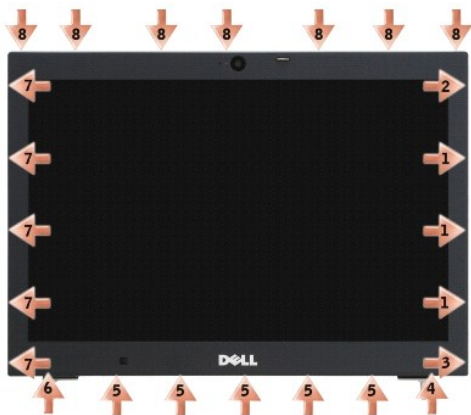

11. După ce locașurile sunt deblocate, ridicați rama de pe ansamblul afișajului.

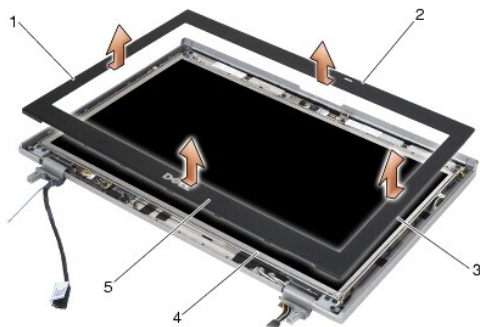

1	latura dreaptă a ramei afișajului	2	partea de sus a ramei afișajului
3	latura stângă a ramei afișajului	4	panou de afișaj
5	baza ramei afișajului		

## Remontarea ramei afișajului (E6400 ATG)

**⚠️ AVERTISMENT:** Înainte de începerea următoarei proceduri, urmați instrucțiunile de siguranță livrate împreună cu calculatorul.

1. Aliniați clemă dispozitivului de deblocare de pe panoul afișajului cu deschizătura dreptunghiulară mică de pe rama afișajului.

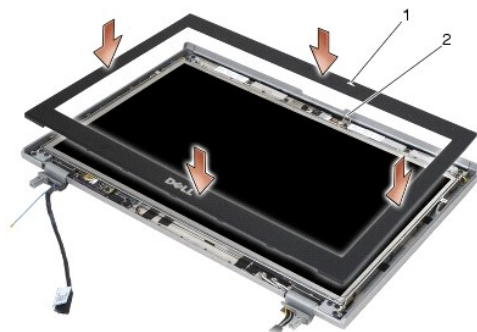

1	deschizătură pe rama afișajului	2	clemă dispozitiv de deblocare de pe panoul afișajului
---	---------------------------------	---	---

2. Împingeți simultan spre interior, de laturile dreaptă și stângă ale ramei, pentru a fixa locașurile laterale ale ramei.
3. Trageți simultan spre exterior, de partea de sus și de baza ramei, pentru a fixa locașurile părții de sus și bazei ramei.
4. Fixați ușor rama în poziție pe ansamblul afișajului.
5. Remontați ansamblul afișajului (consultați [Remontarea ansamblului afișajului \(E6400 ATG\)](#)).
6. Remontați capacele balamalelor (consultați [Remontarea capacelelor balamalelor](#)).
7. Remontați partea inferioară a ansamblului de bază (consultați [Remontarea părții inferioare a ansamblului de bază](#)).
8. Uрмаți procedurile din [După ce lucrați la calculatorul dvs.](#)

## Scoaterea panoului afișajului CCFL și a suporturilor (E6400 și M2400)

**⚠️ AVERTISMENT:** Înainte de începerea următoarei proceduri, urmați instrucțiunile de siguranță livrate împreună cu calculatorul.

1. Uрмаți instrucțiunile din [Înainte de a lucra la calculatorul dvs.](#)



2. Scoateți partea inferioară a ansamblului de bază (consultați [Scoaterea părții inferioare a ansamblului de bază](#)).
3. Scoateți capacele balamalelor (consultați [Scoaterea capacelor balamalelor](#)).
4. Scoateți ansamblul de afișare (consultați [Scoaterea ansamblului afișajului \(E6400 și M2400\)](#)).
5. Scoateți rama afișajului (consultați [Scoaterea ramei afișajului \(E6400 și M2400\)](#)).
6. Scoateți cele patru șuruburi M 2,5 x 5 mm de pe panoul afișajului.
7. Ridicați panoul afișajului în afară de pe capacul afișajului și așezați cu grijă panoul afișajului în poziție orizontală, pe spațiul de lucru. Fiți atenți pentru a evita deteriorarea panoului afișajului cu balamalele și cablurile de pe capacul afișajului.
8. Deconectați cablul luminii de fundal a invertorului de pe invertor.

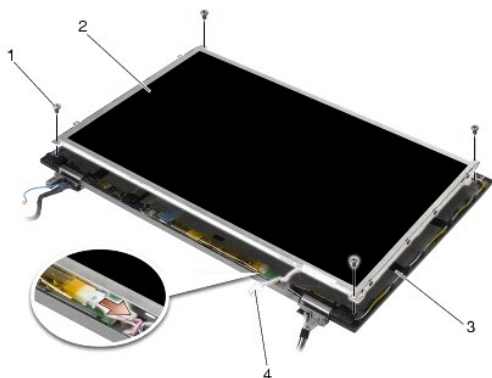

1	șuruburi M 2,5 x 5 mm (4)	2	panou de afișaj
3	capac afișaj	4	cablu lumină de fundal invertor

9. Deconectați cablul afișajului. Strângeți lamelele de deblocare, apoi trageți cablul din conector.

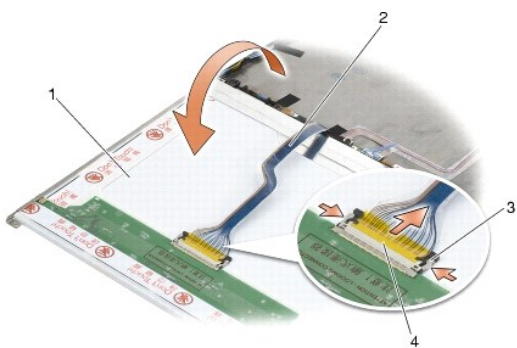

1	partea inferioară a panoului afișajului	2	cablu de afișaj
3	lamele de deblocare conector	4	conector cablu de afișaj

10. Scoateți cele patru șuruburi M2 x 3 mm din suportul drept și cele patru șuruburi M2 x 3 mm din suportul stâng.

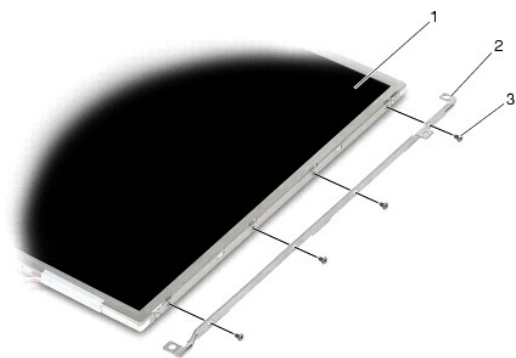

1	panou de afișaj	2	suporturi (2)
3	șuruburi M2 x 3 mm (8)		

---

## Remontarea panoului afișajului CCFL și a suporturilor (E6400 și M2400)

**⚠️ AVERTISMENT:** Înainte de începerea următoarei proceduri, urmați instrucțiunile de siguranță livrate împreună cu calculatorul.

**🔍 NOTĂ:** Suporturile sunt etichetate „L” (stâng) și „R” (drept).

1. Remontați cele patru șuruburi M2 x 3 mm de pe suportul drept și cele patru șuruburi M2 x 3 mm de pe suportul stâng.
2. Așezați panoul afișajului cu fața în sus pe spațiul de lucru, în fața capacului afișajului.
3. Conectați cablul luminii de fundal la invertor.
4. Conectați cablul afișajului la conectorul din spatele panoului afișajului.
5. Așezați panoul afișajului în capacul afișajului. Utilizați reperele de aliniere din capacul afișajului, pentru a alinia fiecare suport.
6. Remontați cele patru șuruburi M 2,5 x 5 mm care fixează panoul afișajului de capacul acestuia.
7. Remontați rama afișajului (consultați [Remontarea ramei afișajului \(E6400 și M2400\)](#)).
8. Remontați ansamblul de afișaj (consultați [Remontarea ansamblului afișajului \(E6400 și M2400\)](#)).
9. Remontați capacele balamalelor (consultați [Remontarea capaceelor balamalelor](#)).
10. Remontați partea inferioară a ansamblului de bază (consultați [Remontarea părții inferioare a ansamblului de bază](#)).
11. Urmăți procedurile din [După ce lucrați la calculatorul dvs.](#)

---

## Scoaterea panoului afișajului LED și a suporturilor (E6400 și M2400)

**⚠️ AVERTISMENT:** Înainte de începerea următoarei proceduri, urmați instrucțiunile de siguranță livrate împreună cu calculatorul.

1. Urmăți instrucțiunile din [Înainte de a lucra la calculatorul dvs.](#)
2. Scoateți partea inferioară a ansamblului de bază (consultați [Scoaterea părții inferioare a ansamblului de bază](#)).
3. Scoateți capacele balamalelor (consultați [Scoaterea capaceelor balamalelor](#)).
4. Scoateți ansamblul de afișare (consultați [Scoaterea ansamblului afișajului \(E6400 și M2400\)](#)).
5. Scoateți rama afișajului (consultați [Scoaterea ramei afișajului \(E6400 și M2400\)](#)).

6. Scoateți cele patru șuruburi M 2,5 x 5 mm de pe panoul afișajului.

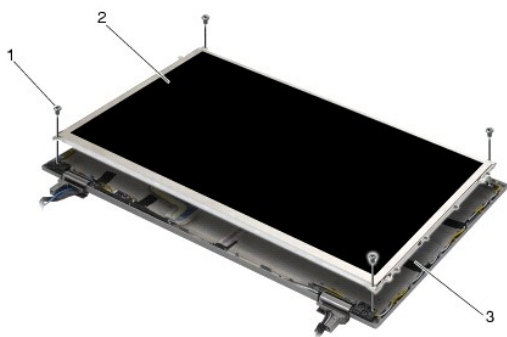

1	șuruburi M 2,5 x 5 mm (4)	2	panou de afișaj
3	capac afișaj		

7. Ridicați panoul afișajului în afară de pe capacul afișajului și așezați cu grijă panoul afișajului în poziție orizontală, pe spațiul de lucru. Fiți atenți pentru a evita deteriorarea panoului afișajului cu balamele și cablurile de pe capacul afișajului.

8. Utilizați lamela de tragere pentru a deconecta cablul afișajului.

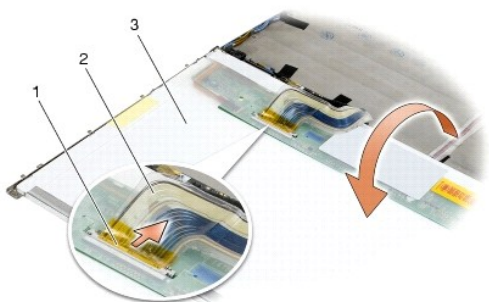

1	conector cablu de afișaj	2	cablu de afișaj
3	partea inferioară a panoului afișajului		

9. Scoateți cele două șuruburi M2 x 3 mm de pe suportul drept și cele două șuruburi M2 x 3 mm de pe suportul stâng.

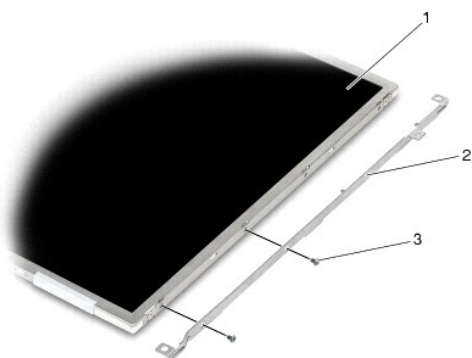

1	panou de afișaj	2	suporturi (2)
3	șuruburi M2 x 3 mm (4)		

## Remontarea panoului afișajului cu LED- uri și a suporturilor (E6400 și M2400)

**⚠️ AVERTISMENT:** Înainte de începerea următoarei proceduri, urmați instrucțiunile de siguranță livrate împreună cu calculatorul.

**📌 NOTĂ:** Suporturile sunt etichetate „L” (stâng) și „R” (drept).

1. Remontați cele două șuruburi M2 x 3 mm de pe suportul drept și cele două șuruburi M2 x 3 mm de pe suportul stâng.
2. Conectați cablul afișajului la conectorul din spatele panoului afișajului.
3. Dirijați cablul afișajului în jurul canelurii de pe capacul afișajului și fixați panoul afișajului în poziție.
4. Remontați cele patru șuruburi M 2,5 x 5 mm care fixează panoul afișajului de capacul acestuia.
5. Remontați rama afișajului (consultați [Remontarea ramei afișajului \(E6400 și M2400\)](#)).
6. Remontați ansamblul de afișaj (consultați [Remontarea ansamblului afișajului \(E6400 și M2400\)](#)).
7. Remontați capacele balamalelor (consultați [Remontarea capacelelor balamalelor](#)).
8. Remontați partea inferioară a ansamblului de bază (consultați [Remontarea părții inferioare a ansamblului de bază](#)).
9. Uurmați procedurile din [După ce lucrați la calculatorul dvs.](#)

## Scoaterea panoului afișajului și a suporturilor (E6400 ATG)

**⚠️ AVERTISMENT:** Înainte de începerea următoarei proceduri, urmați instrucțiunile de siguranță livrate împreună cu calculatorul.

1. Uurmați instrucțiunile din [Înainte de a lucra la calculatorul dvs.](#)
2. Scoateți partea inferioară a ansamblului de bază (consultați [Scoaterea părții inferioare a ansamblului de bază](#)).
3. Scoateți capacele balamalelor (consultați [Scoaterea capacelelor balamalelor](#)).
4. Scoateți ansamblul de afișare (consultați [Scoaterea ansamblului afișajului \(E6400 ATG\)](#)).
5. Scoateți rama afișajului (consultați [Scoaterea ramei afișajului \(E6400 ATG\)](#)).
6. Scoateți cele patru șuruburi M 2,5 x 5 mm de pe panoul afișajului.

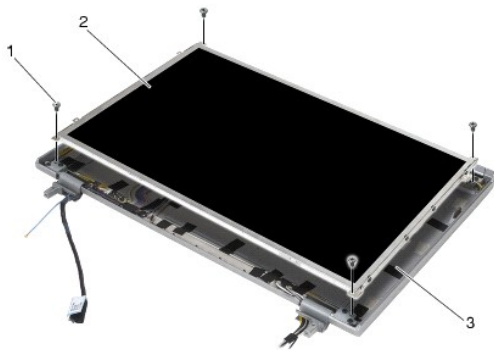

1	șuruburi M 2,5 x 5 mm (4)	2	panou de afișaj
3	capac afișaj		

7. Ridicați panoul afișajului de pe capacul afișajului și așezați panoul afișajului în poziție orizontală, pe spațiul de lucru.

**👉 ANUNȚ:** Panourile de afișare cu ecran tactil includ un al doilea cablu (cablul ecranului tactil), pentru a se atașa la un panou afișajului cu ecran tactil. Pentru panourile de afișare fără ecran tactil, păstrați cablul ecranului tactil înfășurat pe capacul afișajului.

8. Deconectați cablul afișajului. Strângeți lamelele de deblocare, apoi trageți cablul din conector.

9. Pentru panourile de afișare cu ecran tactil, deconectați cablul ecranului tactil.

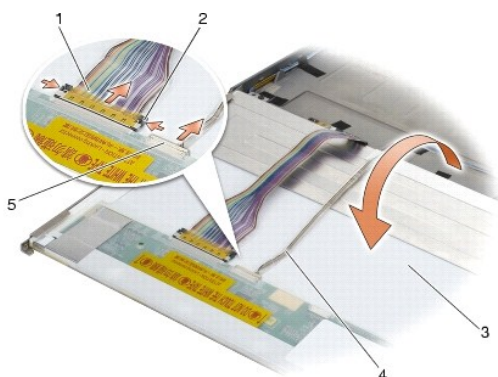

1	cablu de afișaj	2	lamele de deblocare a conectorului afișajului
3	partea inferioară a panoului afișajului	4	cablu ecran tactil (numai pentru panouri de afișare cu ecran tactil)
5	conector cablu ecran tactil (numai pentru panouri de afișare cu ecran tactil)		

10. Scoateți cele patru șuruburi M2 x 3 mm de pe suportul drept și cele patru șuruburi M2 x 3 mm de pe suportul stâng.

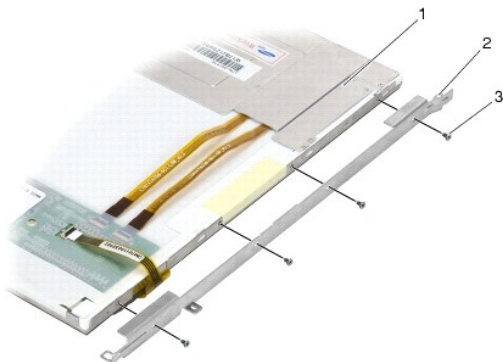

1	panou de afișaj	2	suport
3	șuruburi M2 x 3 mm (8)		

## Remontarea panoului afișajului și a suporturilor (E6400 ATG)

**⚠️ AVERTISMENT:** Înainte de începerea următoarei proceduri, urmați instrucțiunile de siguranță livrate împreună cu calculatorul.

**🕒 ANUNȚ:** La panourile de afișare cu ecran tactil, aveți grijă la instalarea suporturilor. Există un cablu care este înfășurat pe partea laterală a panoului de afișare cu ecran tactil, iar suportul este instalat peste cablu.

**📌 NOTĂ:** Suporturile sunt etichetate „L” (stâng) și „R” (drept).

1. Remontați cele patru șuruburi M2 x 3 mm de pe suportul drept al panoului afișajului și cele patru șuruburi M2 x 3 mm de pe suportul stâng al panoului afișajului.
2. Așezați panoul afișajului cu fața în sus pe spațiul de lucru, în fața capacului afișajului.
3. Conectați cablul afișajului la conectorul din spatele panoului afișajului.
4. Pentru panourile de afișare cu ecran tactil, conectați cablul ecranului tactil la conectorul din spatele panoului afișajului.
5. Așezați panoul afișajului în capacul afișajului. Utilizați reperele de aliniere din capacul afișajului, pentru a alinia fiecare suport.
6. Remontați cele patru șuruburi M 2,5 x 5 mm care fixează panoul afișajului de capacul acestuia.

7. Remontați rama afișajului (consultați [Remontarea ramei afișajului \(E6400 ATG\)](#)).
8. Remontați ansamblul de afișaj (consultați [Remontarea ansamblului afișajului \(E6400 ATG\)](#)).
9. Remontați capacele balamalelor (consultați [Remontarea capacelor balamalelor](#)).
10. Remontați partea inferioară a ansamblului de bază (consultați [Remontarea părții inferioare a ansamblului de bază](#)).
11. Urmați procedurile din [După ce lucrați la calculatorul dvs.](#)

---

## Scoaterea invertorului afișajului (E6400 și M2400)

**⚠️ AVERTISMENT:** Înainte de începerea următoarei proceduri, urmați instrucțiunile de siguranță livrate împreună cu calculatorul.

1. Urmați instrucțiunile din [Lucrul la calculatorul dvs.](#)
2. Scoateți partea inferioară a ansamblului de bază (consultați [Scoaterea părții inferioare a ansamblului de bază](#)).
3. Scoateți capacele balamalelor (consultați [Scoaterea capacelor balamalelor](#)).
4. Scoateți ansamblul de afișare (consultați [Scoaterea ansamblului afișajului \(E6400 și M2400\)](#)).
5. Scoateți rama afișajului (consultați [Scoaterea ramei afișajului \(E6400 și M2400\)](#)).
6. Scoateți cele două șuruburi M2 x 3 mm de pe invertorul afișajului.
7. Deconectați cele două conectoare ale invertorului de afișaj.
8. Ridicați invertorul afișajului din capacul afișajului.

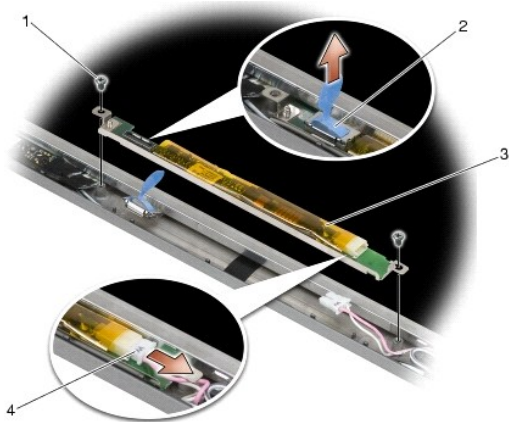

1	șuruburi M 2 x 3 mm (2)	2	conector invertor de afișaj
3	invertor de afișaj	4	conector invertor de afișaj

---

## Remontarea invertorului afișajului (E6400 și M2400)

**⚠️ AVERTISMENT:** Înainte de începerea următoarei proceduri, urmați instrucțiunile de siguranță livrate împreună cu calculatorul.

1. Conectați cele două conectoare ale invertorului afișajului la acesta.
2. Remontați cele două șuruburi M2 x 3 mm, care fixează invertorul afișajului.
3. Remontați rama afișajului (consultați [Remontarea ramei afișajului \(E6400 și M2400\)](#)).

4. Remontați ansamblul de afișaj (consultați [Remontarea ansamblului afișajului \(E6400 și M2400\)](#)).
5. Remontați capacele balamalelor (consultați [Remontarea capacelor balamalelor](#)).
6. Remontați partea inferioară a ansamblului de bază (consultați [Remontarea părții inferioare a ansamblului de bază](#)).
7. Urmăți procedurile din [După ce lucrați la calculatorul dvs.](#)

## Scoaterea balamalelor afișajului (E6400 și M2400)

**⚠️ AVERTISMENT:** Înainte de începerea următoarei proceduri, urmați instrucțiunile de siguranță livrate împreună cu calculatorul.

**🔍 NOTĂ:** Panourile balamalelor afișajului sunt etichetate „L” (stâng) și „R” (drept).

1. Urmăți instrucțiunile din [Lucrul la calculatorul dvs.](#)
2. Scoateți partea inferioară a ansamblului de bază (consultați [Scoaterea părții inferioare a ansamblului de bază](#)).
3. Scoateți capacele balamalelor (consultați [Scoaterea capacelor balamalelor](#)).
4. Scoateți ansamblul de afișare (consultați [Scoaterea ansamblului afișajului \(E6400 și M2400\)](#)).
5. Scoateți rama afișajului (consultați [Scoaterea ramei afișajului \(E6400 și M2400\)](#)).
6. Scoateți panoul afișajului (consultați [Scoaterea panoului afișajului CCFL și a suporturilor \(E6400 și M2400\)](#) sau [Scoaterea panoului afișajului LED și a suporturilor \(E6400 și M2400\)](#)).
7. Scoateți cele două șuruburi M2,5 x 5 mm de pe balamaua dreaptă și cele două șuruburi M2,5 x 5 mm de pe balamaua stângă.
8. Trageți cablurile din fiecare balama și scoateți balamaua.

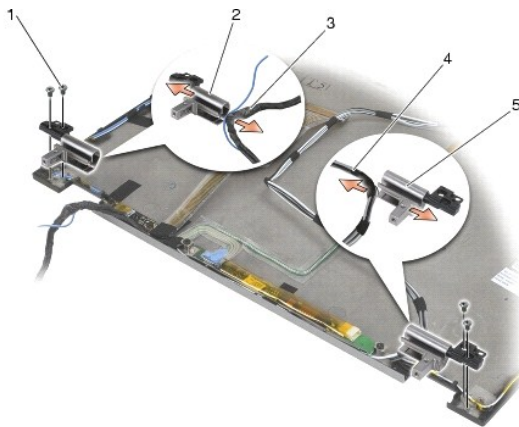

1	șuruburi M 2,5 x 5 mm (4)	2	balama stângă
3	cabluri din balamaua stângă	4	cabluri din balamaua dreaptă
5	balama dreaptă		

## Remontarea balamalelor afișajului (E6400 și M2400)

**⚠️ AVERTISMENT:** Înainte de începerea următoarei proceduri, urmați instrucțiunile de siguranță livrate împreună cu calculatorul.

**🔍 NOTĂ:** Panourile balamalelor afișajului sunt etichetate „L” (stâng) și „R” (drept).

1. Introduceți cablurile în fiecare balama, apoi glisați balamaua în capacul afișajului. Utilizați pini de aliniere de pe capacul afișajului, pentru a așeza fiecare balama.

2. Remontați cele două șuruburi M2,5 x 5 mm pe balamaua dreaptă și cele două șuruburi M2,5 x 5 mm pe balamaua stângă.
3. Remontați panoul afișajului (consultați [Remontarea panoului afișajului CCFL și a suporturilor \(E6400 și M2400\)](#) sau [Remontarea panoului afișajului cu LED-uri și a suporturilor \(E6400 și M2400\)](#)).
4. Remontați rama afișajului (consultați [Remontarea ramei afișajului \(E6400 și M2400\)](#)).
5. Remontați ansamblul de afișaj (consultați [Remontarea ansamblului afișajului \(E6400 și M2400\)](#)).
6. Remontați capacele balamalelor (consultați [Remontarea capacelor balamalelor](#)).
7. Remontați partea inferioară a ansamblului de bază (consultați [Remontarea părții inferioare a ansamblului de bază](#)).
8. Urmați procedurile din [După ce lucrați la calculatorul dvs.](#)

## Scoaterea balamalelor afișajului (E6400 ATG)

**⚠️ AVERTISMENT:** Înainte de începerea următoarei proceduri, urmați instrucțiunile de siguranță livrate împreună cu calculatorul.

1. Urmați instrucțiunile din [Lucrul la calculatorul dvs.](#)
2. Scoateți partea inferioară a ansamblului de bază (consultați [Scoaterea părții inferioare a ansamblului de bază](#)).
3. Scoateți capacele balamalelor (consultați [Scoaterea capacelor balamalelor](#)).
4. Scoateți ansamblul de afișare (consultați [Scoaterea ansamblului afișajului \(E6400 ATG\)](#)).
5. Scoateți rama afișajului (consultați [Scoaterea ramei afișajului \(E6400 ATG\)](#)).
6. Scoateți panoul de afișaj (consultați [Scoaterea panoului afișajului și a suporturilor \(E6400 ATG\)](#)).
7. Scoateți cele două șuruburi M2,5 x 5 mm de pe balamaua dreaptă și cele două șuruburi M2,5 x 5 mm de pe balamaua stângă.
8. Trageți cablurile din fiecare balama și scoateți balamaua.

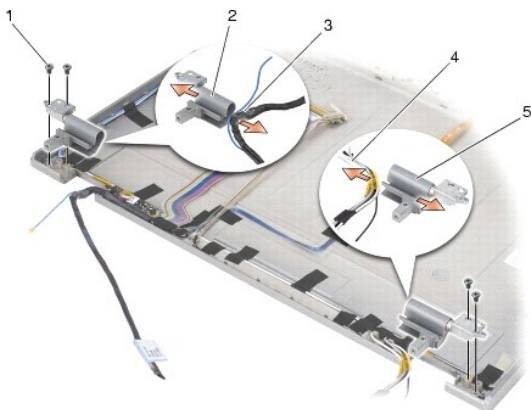

1	șurub M 2,5 x 5 mm (4)	2	balama stângă
3	cabluri din balamaua stângă	4	cabluri din balamaua dreaptă
5	balama dreaptă		

## Remontarea balamalelor afișajului (E6400 ATG)

**⚠️ AVERTISMENT:** Înainte de începerea următoarei proceduri, urmați instrucțiunile de siguranță livrate împreună cu calculatorul.

**📌 NOTĂ:** Panourile balamalelor afișajului sunt etichetate „L” (stâng) și „R” (drept).



1. Introduceți cablurile în fiecare balama, apoi glisați balama în capacul afișajului. Utilizați pini de aliniere de pe capacul afișajului, pentru a așeza fiecare balama.
2. Remontați cele două șuruburi M2,5 x 5 mm pe balama dreaptă și cele două șuruburi M2,5 x 5 mm pe balama stângă.
3. Remontați panoul de afișaj (consultați [Remontarea panoului afișajului și a suporturilor \(E6400 ATG\)](#)).
4. Remontați rama afișajului (consultați [Remontarea ramei afișajului \(E6400 ATG\)](#)).
5. Remontați ansamblul de afișaj (consultați [Remontarea ansamblului afișajului \(E6400 ATG\)](#)).
6. Remontați capacele balamalelor (consultați [Remontarea capacei balamalelor](#)).
7. Remontați partea inferioară a ansamblului de bază (consultați [Remontarea părții inferioare a ansamblului de bază](#)).
8. Urmați procedurile din [După ce lucrați la calculatorul dvs.](#)

## Scoaterea plăcii microfonului

**⚠️ AVERTISMENT: Înainte de începerea următoarei proceduri, urmați instrucțiunile de siguranță livrate împreună cu calculatorul.**

1. Urmați instrucțiunile din [Înainte de a lucra la calculatorul dvs.](#)
2. Scoateți partea inferioară a ansamblului de bază (consultați [Scoaterea părții inferioare a ansamblului de bază](#)).
3. Scoateți capacele balamalelor (consultați [Scoaterea capacei balamalelor](#)).
4. Scoateți ansamblul afișajului (consultați [Scoaterea ansamblului afișajului \(E6400 și M2400\)](#) sau [Scoaterea ansamblului afișajului \(E6400 ATG\)](#)).
5. Scoateți rama afișajului (consultați [Scoaterea ramei afișajului \(E6400 și M2400\)](#) sau [Scoaterea ramei afișajului \(E6400 ATG\)](#)).
6. Ridicați mânerul mic al conectorului de pe cablul microfonului.
7. Deșurubați șurubul prizonier, ridicați cu grijă placa microfonului în sus, înclinată, și deconectați cablul microfonului.

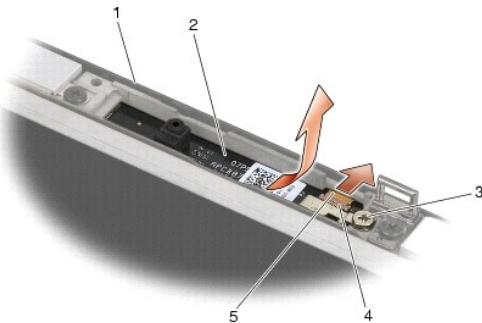

1	capac afișaj	2	placă microfon
3	șurub prizonier	4	mâner conector
5	cablu microfon		

## Remontarea plăcii microfonului

**⚠️ AVERTISMENT: Înainte de începerea următoarei proceduri, urmați instrucțiunile de siguranță livrate împreună cu calculatorul.**

1. Glisați conectorul cablului microfonului în conectorul de pe placa microfonului.
2. Închideți mânerul de pe conectorul de pe placa microfonului.

3. Înclinați și aliniați placa microfonului cu canelura de pe capacul afișajului.

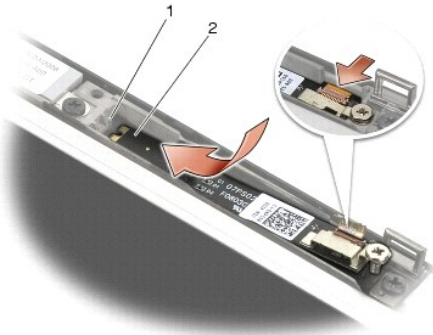

1 canelură de pe capacul afișajului	2 placă microfon
-------------------------------------	------------------

4. Strângeți șurubul M2 x 3 mm, care fixează placa microfonului de capacul afișajului.
5. Remontați rama afișajului (consultați [Remontarea ramei afișajului \(E6400 și M2400\)](#) sau [Remontarea ramei afișajului \(E6400 ATG\)](#)).
6. Remontați ansamblul afișajului (consultați [Remontarea ansamblului afișajului \(E6400 și M2400\)](#) sau [Remontarea ramei afișajului \(E6400 ATG\)](#)).
7. Remontați capacele balamalelor (consultați [Remontarea capaceelor balamalelor](#)).
8. Remontați partea inferioară a ansamblului de bază (consultați [Remontarea părții inferioare a ansamblului de bază](#)).
9. Urmăți procedurile din [După ce lucrați la calculatorul dvs.](#)

---

## Scoaterea ansamblului camerei și microfonului

**⚠️ AVERTISMENT:** Înainte de începerea următoarei proceduri, urmați instrucțiunile de siguranță livrate împreună cu calculatorul.

1. Urmăți instrucțiunile din [Înainte de a lucra la calculatorul dvs.](#)
2. Scoateți partea inferioară a ansamblului de bază (consultați [Scoaterea părții inferioare a ansamblului de bază](#)).
3. Scoateți capacele balamalelor (consultați [Scoaterea capaceelor balamalelor](#)).
4. Scoateți ansamblul de afișare (consultați [Scoaterea ansamblului afișajului \(E6400 și M2400\)](#) sau [Scoaterea ansamblului afișajului \(E6400 ATG\)](#)).
5. Scoateți rama afișajului (consultați [Scoaterea ramei afișajului \(E6400 și M2400\)](#) sau [Scoaterea ramei afișajului \(E6400 ATG\)](#)).
6. Ridicați mânerul mic al conectorului de pe cablul camerei/microfonului.
7. Deșurubați șurubul prizonier, ridicați cu grijă ansamblul microfonului/camerei în sus, înclinat, și deconectați cablul microfonului/camerei.

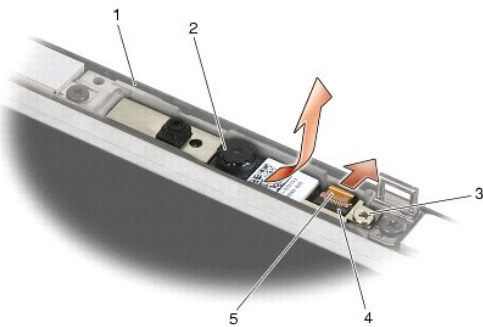

1	capac afișaj	2	ansamblu cameră/microfon
3	șurub prizonier	4	mâner conector
5	cablu cameră/microfon		

## Remontarea ansamblului camerei și microfonului

**⚠️ AVERTISMENT:** Înainte de începerea următoarei proceduri, urmați instrucțiunile de siguranță livrate împreună cu calculatorul.

1. Glišați conectorul cablului camerei/microfonului în conectorul de pe ansamblul camerei/microfonului.
2. Închideți mânerul de pe conectorul de pe ansamblul camerei/microfonului.
3. Înclinați și aliniați ansamblul camerei/microfonului cu canelura de pe capacul afișajului.

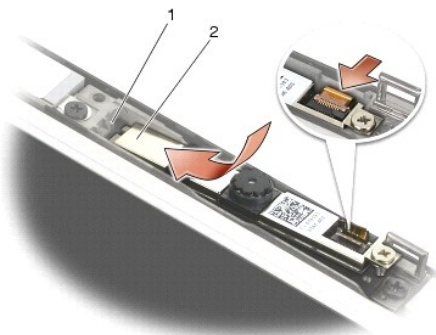

1	ansamblu cameră/microfon	2	canelură de pe capacul afișajului
---	--------------------------	---	-----------------------------------

4. Strângeți șurubul M2 x 3 mm, care fixează ansamblul camerei/microfonului de capacul afișajului.
5. Remontați rama afișajului (consultați [Remontarea ramei afișajului \(E6400 și M2400\)](#) sau [Remontarea ramei afișajului \(E6400 ATG\)](#)).
6. Remontați ansamblul de afișare (consultați [Remontarea ansamblului afișajului \(E6400 și M2400\)](#) sau [Remontarea ramei afișajului \(E6400 ATG\)](#)).
7. Remontați capacele balamalelor (consultați [Remontarea capacelelor balamalelor](#)).
8. Remontați partea inferioară a ansamblului de bază (consultați [Remontarea părții inferioare a ansamblului de bază](#)).
9. Uрмаți procedurile din [După ce lucrați la calculatorul dvs.](#)

## Scoaterea ansamblului clemei dispozitivului de deblocare

**⚠️ AVERTISMENT:** Înainte de începerea următoarei proceduri, urmați instrucțiunile de siguranță livrate împreună cu calculatorul.

1. Uрмаți instrucțiunile din [Înainte de a lucra la calculatorul dvs.](#)
2. Scoateți partea inferioară a ansamblului de bază (consultați [Scoaterea părții inferioare a ansamblului de bază](#)).
3. Scoateți capacele balamalelor (consultați [Scoaterea capacelelor balamalelor](#)).
4. Scoateți ansamblul de afișare (consultați [Scoaterea ansamblului afișajului \(E6400 și M2400\)](#) sau [Scoaterea ansamblului afișajului \(E6400 ATG\)](#)).
5. Scoateți rama afișajului (consultați [Scoaterea ramei afișajului \(E6400 și M2400\)](#) sau [Scoaterea ramei afișajului \(E6400 ATG\)](#)).
6. Scoateți șurubul M2,5 x 5 mm și scoateți ansamblul clemei dispozitivului de deblocare afară din capacul afișajului.

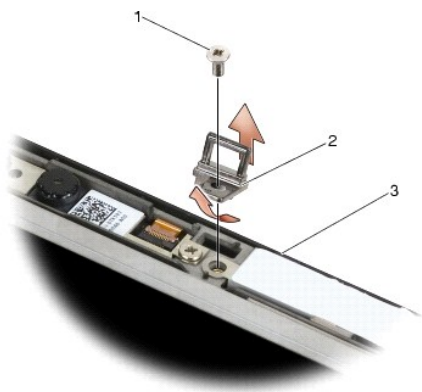

1	șurub M2,5 x 5 mm	2	ansamblu clemă dispozitiv de deblocare
3	capac afișaj		

## Remontarea ansamblului clemei dispozitivului de deblocare

**⚠ AVERTISMENT:** Înainte de începerea următoarei proceduri, urmați instrucțiunile de siguranță livrate împreună cu calculatorul.

1. Fixați clema dispozitivului de deblocare în capacul afișajului.
2. Remontați șurubul M2,5 x 5 mm, care fixează ansamblul clemei dispozitivului de deblocare de capacul afișajului.
3. Remontați rama afișajului (consultați [Remontarea ramei afișajului \(E6400 și M2400\)](#) sau [Remontarea ramei afișajului \(E6400 ATG\)](#)).
4. Remontați ansamblul de afișare (consultați [Remontarea ansamblului afișajului \(E6400 și M2400\)](#) sau [Remontarea ansamblului afișajului \(E6400 ATG\)](#)).
5. Remontați capacele balamalelor (consultați [Remontarea capaceelor balamalelor](#)).
6. Remontați partea inferioară a ansamblului de bază (consultați [Remontarea părții inferioare a ansamblului de bază](#)).
7. Uрмаți procedurile din [După ce lucrați la calculatorul dvs.](#)

## Scoaterea capacului afișajului

**⚠ AVERTISMENT:** Înainte de începerea următoarei proceduri, urmați instrucțiunile de siguranță livrate împreună cu calculatorul.

1. Uрмаți instrucțiunile din [Înainte de a lucra la calculatorul dvs.](#)
2. Scoateți partea inferioară a ansamblului de bază (consultați [Scoaterea părții inferioare a ansamblului de bază](#)).
3. Scoateți capacele balamalelor (consultați [Scoaterea capaceelor balamalelor](#)).
4. Scoateți ansamblul de afișare (consultați [Scoaterea ansamblului afișajului \(E6400 și M2400\)](#) sau [Scoaterea ansamblului afișajului \(E6400 ATG\)](#)).
5. Scoateți rama afișajului (consultați [Scoaterea ramei afișajului \(E6400 și M2400\)](#) sau [Scoaterea ramei afișajului \(E6400 ATG\)](#)).

**🔧 NOTĂ:** Nu este necesară să scoateți suporturile de pe panourile de afișaj în pasul următor.

6. Scoateți panoul afișajului de pe capacul afișajului (consultați [Scoaterea panoului afișajului CCFL și a suporturilor \(E6400 și M2400\)](#), [Scoaterea panoului afișajului LED și a suporturilor \(E6400 și M2400\)](#) sau [Scoaterea panoului afișajului și a suporturilor \(E6400 ATG\)](#)).

## Remontarea capacului afișajului

 **AVERTISMENT:** Înainte de începerea următoarei proceduri, urmați instrucțiunile de siguranță livrate împreună cu calculatorul.

1. Scoateți banda din cablurile înfășurate pe capacul afișajului.
2. Remontați panoul afișajului (consultați [Remontarea panoului afișajului CCFL și a suporturilor \(E6400 și M2400\)](#), [Remontarea panoului afișajului cu LED-uri și a suporturilor \(E6400 și M2400\)](#) sau [Remontarea panoului afișajului și a suporturilor \(E6400 ATG\)](#)).
3. Remontați rama afișajului (consultați [Remontarea ramei afișajului \(E6400 și M2400\)](#) sau [Remontarea ramei afișajului \(E6400 ATG\)](#)).
4. Remontați ansamblul de afișare (consultați [Remontarea ansamblului afișajului \(E6400 și M2400\)](#) sau [Remontarea ansamblului afișajului \(E6400 ATG\)](#)).
5. Remontați capacele balamalelor (consultați [Remontarea capacelor balamalelor](#)).
6. Remontați partea inferioară a ansamblului de bază (consultați [Remontarea părții inferioare a ansamblului de bază](#)).
7. Urmăriți procedurile din [După ce lucrați la calculatorul dvs.](#)

---

[Înapoi la pagina de cuprins](#)

[Înapoi la pagina de cuprins](#)

## Ventilatorul

Dell™ Latitude™ E6400 and E6400 ATG and Mobile Workstation Precision™ M2400 Manual de service

- [Scoaterea ventilatorului](#)
- [Remontarea ventilatorului](#)

---

### Scoaterea ventilatorului

**⚠ AVERTISMENT:** Înainte de începerea următoarei proceduri, urmați instrucțiunile de siguranță livrate împreună cu calculatorul.

1. Urmăți instrucțiunile din [Înainte de a lucra la calculatorul dvs.](#)
2. Scoateți partea inferioară a ansamblului de bază (consultați [Scoaterea părții inferioare a ansamblului de bază](#)).
3. Scoateți cele două șuruburi M2,5 x 5 mm care fixează ventilatorul de ansamblul radiatorului procesorului.
4. Deconectați cablul ventilatorului de la placa de sistem.
5. Ridicați ventilatorul la un unghi de 45 de grade și trageți-l afară din clapa ansamblului radiatorului procesorului, pentru a-l scoate.

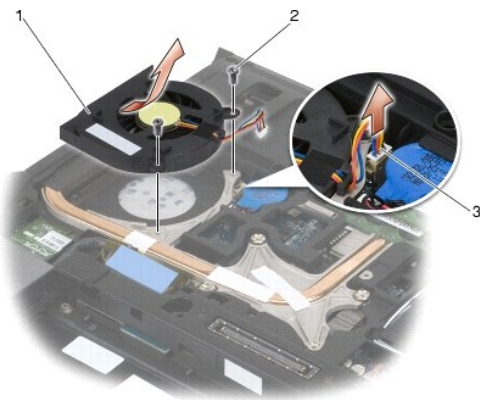

1	ventilator	2	șuruburi M2,5 x 5 mm (2)
3	cablu ventilator		

---

### Remontarea ventilatorului

**⚠ AVERTISMENT:** Înainte de începerea următoarei proceduri, urmați instrucțiunile de siguranță livrate împreună cu calculatorul.

1. Ridicați clapa ansamblului radiatorului și introduceți ventilatorul înclinat.
2. Aliniați orificiile șuruburilor din ventilator cu orificiile șuruburilor din ansamblul radiatorului procesorului.
3. Remontați cele două șuruburi M2,5 x 5 mm, pentru a fixa ventilatorul pe ansamblul radiatorului procesorului.
4. Conectați cablul ventilatorului la placa de sistem.
5. Remontați partea inferioară a ansamblului de bază (consultați [Scoaterea părții inferioare a ansamblului de bază](#)).
6. Urmăți procedurile din [După ce lucrați la calculatorul dvs.](#)

---

[Înapoi la pagina de cuprins](#)



[Înapoi la pagina de cuprins](#)

## FCM

Dell™ Latitude™ E6400 and E6400 ATG and Mobile Workstation Precision™ M2400 Manual de service

- [Scoaterea unui FCM din slotul WWAN/FCM](#)
- [Scoaterea unui FCM din slotul WPAN/UWB/FCM](#)
- [Remontarea unui FCM](#)

**⚠ AVERTISMENT:** Înainte de a iniția orice procedură indicată în această secțiune, urmați instrucțiunile de siguranță livrate împreună cu calculatorul.

FCM este cunoscută și sub numele Intel® Turbo Memory și mini-cardul Intel Flash Cache Logic Chip. Puteți instala un FCM fie în conectorul cardului WWAN/FCM, fie în conectorul cardului WPAN/UWB/FCM.

**📌 NOTĂ:** Acest modul este compatibil numai cu sistemul de operare Microsoft® Windows Vista®.

### Scoaterea unui FCM din slotul WWAN/FCM

1. Urmăți procedurile din [Înainte de a lucra la calculatorul dvs.](#)
2. Scoateți partea inferioară a ansamblului bazei (consultați [Scoaterea părții inferioare a ansamblului de bază](#)).
3. Scoateți șurubul M2 x 3 mm. FCM sare a un unghi de 45 de grade.
4. Glisați FCM afară din conectorul cardului de pe placa de sistem.

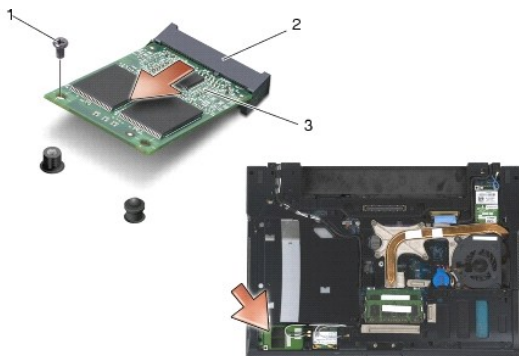

1	șurub M2 x 3 mm	2	conector card
3	FCM		

### Scoaterea unui FCM din slotul WPAN/UWB/FCM

1. Urmăți procedurile din [Lucrul la calculatorul dvs.](#)
2. Scoateți partea inferioară a ansamblului de bază (consultați [Scoaterea părții inferioare a ansamblului de bază](#)).
3. Scoateți șurubul M2,5 x 5 mm din capacul balamalei stângi, apoi glisați-l în față și ridicați-l pentru a-l scoate.
4. Scoateți șurubul M2 x 3 mm. FCM sare la un unghi de 45 de grade.
5. Glisați FCM afară din conectorul cardului de pe sistem.



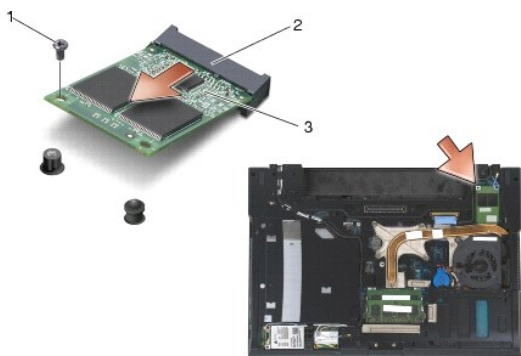

1	șurub M2 x 3 mm	2	conector card
3	FCM		

## Remontarea unui FCM

- ➔ **ANUNȚ:** Când instalați acest modul, asigurați-vă că nu se află cabluri ale antenei sub card. Așezați cablurile antenei în suportul de lângă modul. Instalarea modulului peste aceste cabluri de antenă poate produce deteriorarea calculatorului.
- ➔ **ANUNȚ:** Conectorii sunt blocați, pentru a asigura o introducere corectă. Dacă simțiți rezistență, verificați conectorii de pe modul și de pe placa de sistem și realiniați modulul.
- ➔ **ANUNȚ:** Un FCM poate fi instalat în conectorul cardului WWAN/FCM sau în conectorul cardului WPAN/UWB/FCM. Utilizați oricare dintre conectorii de carduri disponibili. Dacă ambii sunt disponibili, utilizați conectorul cardului WWAN/FCM, care este mai ușor de accesat.

1. Glisați FCM în conectorul cardului de pe placa de sistem.
2. Apăsăți FCM și fixați-l în poziție.
3. Remontați șurubul M2 x 3 mm.
4. Fixați cablurile wireless:

Dacă instalați FCM în slotul WWAN/FCM, așezați cablurile de antenă gri/negru și gri/alb în suportul de lângă modul.

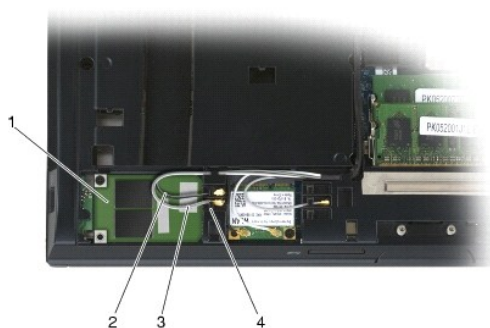

1	FCM	2	cablu de antenă gri/negru
3	cablu de antenă gri/alb	4	suport de lângă modul

Dacă instalați FCM în slotul WPAN/UWB/FCM, așezați cablul albastru al antenei în suportul de lângă modul.

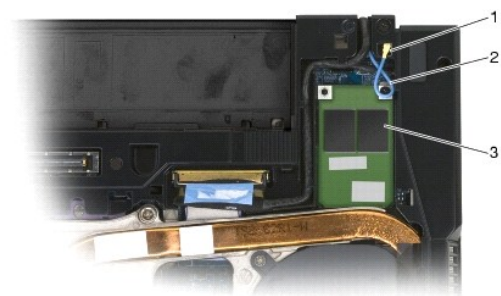

1	suport de lângă modul	2	cablu albastru al antenei
3	FCM		

5. Remontați partea inferioară a ansamblului de bază (consultați [Remontarea părții inferioare a ansamblului de bază](#)).
6. Urmați procedurile din [După ce lucrați la calculatorul dvs.](#)

---

[Înapoi la pagina de cuprins](#)

[Înapoi la pagina de cuprins](#)

## Unitatea hard disk

Dell™ Latitude™ E6400 and E6400 ATG and Mobile Workstation Precision™ M2400 Manual de service

- [Scoaterea unității hard disk](#)
- [Remontarea unității hard disk](#)
- [Scoaterea unității hard disk de 1.8" \(E6400 ATG\)](#)
- [Remontarea unității hard disk de 1.8" \(E6400 ATG\)](#)
- [Scoaterea unității hard disk modulare](#)
- [Remontarea unității hard disk modulare](#)

**NOTĂ:** Dell nu garantează compatibilitatea și nu oferă asistență pentru unitățile hard disk obținute din alte surse decât de la Dell.

### Scoaterea unității hard disk

**AVERTISMENT:** Înainte de a iniția orice procedură indicată în această secțiune, urmați instrucțiunile de siguranță livrate împreună cu calculatorul.

**AVERTISMENT:** Nu atingeți carcasa metalică a unității hard disk dacă scoateți unitatea hard disk din calculator în timp ce unitatea este caldă.

**ANUNȚ:** Pentru a evita pierderea datelor, închideți calculatorul înainte de a scoate unitatea hard disk. Nu scoateți unitatea hard disk în timp ce calculatorul este pornit sau în starea Sleep (Repaus).

**ANUNȚ:** Unitățile hard disk sunt extrem de fragile. Procedați cu atenție când manipulați unitatea hard disk.

1. Urmăriți procedurile din [Înainte de a lucra la calculatorul dvs.](#)
2. Închideți afișajul și întoarceți calculatorul invers.
3. Scoateți cele două șuruburi M3 x 3 mm.
4. Glisați unitatea hard disk afară din ansamblul de bază.



1	unitate hard disk	2	partea inferioară a ansamblului de bază
3	șuruburi M 3 x 3 mm (2)		

5. Scoateți șurubul M3 x 3 mm din cadrul unității hard disk.
6. Scoateți cadrul unității hard disk.

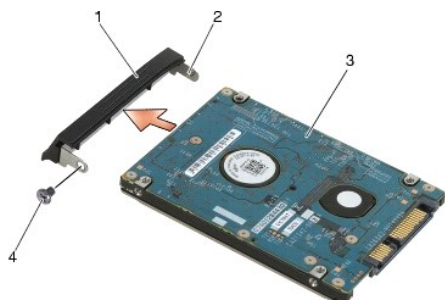

1	cadru unitate hard disk	2	pin de pe suportul cadrului
3	unitate hard disk	4	șurub M3 x 3 mm

## Remontarea unității hard disk

**⚠️ AVERTISMENT:** Înainte de a iniția orice procedură indicată în această secțiune, urmați instrucțiunile de siguranță livrate împreună cu calculatorul.

**➡️ ANUNȚ:** Unitățile hard disk sunt extrem de fragile. Procedați cu atenție când manipulați unitatea hard disk.

**➡️ ANUNȚ:** Utilizați presiune fermă și egală pentru a glisa unitatea hard disk în poziția originală. Forța excesivă poate cauza deteriorarea conectorului.

1. Țineți unitatea hard disk cu eticheta orientată în jos.
2. Așezați știftul de pe capătul cadrului în orificiul de pe unitatea hard disk.
3. Pe celălalt capăt al cadrului, remontați șurubul M3 x 3 mm care fixează cadrul unității hard disk de unitatea hard disk.
4. Glisați unitatea hard disk în bay-ul pentru unitatea hard disk.
5. Remontați cele două șuruburi M3 x 3 mm care fixează unitatea hard disk de ansamblul de bază.
6. Urmăriți procedurile din [După ce lucrați la calculatorul dvs.](#)
7. Instalați sistemul de operare, driverurile și utilitățile pentru computerul dvs., conform necesităților. Pentru mai multe informații, consultați *Ghidul de configurare și referință rapidă care a fost livrat împreună cu computerul dvs.*, la [support.dell.com](http://support.dell.com).

## Scoaterea unității hard disk de 1,8" (E6400 ATG)

**⚠️ AVERTISMENT:** Înainte de a iniția orice procedură indicată în această secțiune, urmați instrucțiunile de siguranță livrate împreună cu calculatorul.

**⚠️ AVERTISMENT:** Nu atingeți carcasa metalică a unității hard disk dacă scoateți unitatea hard disk din calculator în timp ce unitatea este caldă.

**➡️ ANUNȚ:** Pentru a evita pierderea datelor, închideți calculatorul înainte să scoateți unitatea hard disk. Nu scoateți unitatea hard disk în timp ce calculatorul este pornit sau în starea Sleep (Repaus).

**➡️ ANUNȚ:** Unitățile hard disk sunt extrem de fragile. Procedați cu atenție când manipulați unitatea hard disk.

1. Urmăriți procedurile din [Lucrul la calculatorul dvs.](#)
2. Închideți afișajul și întoarceți calculatorul invers.
3. Scoateți cele două șuruburi M3 x 3 mm.
4. Glisați unitatea hard disk afară din ansamblul de bază.

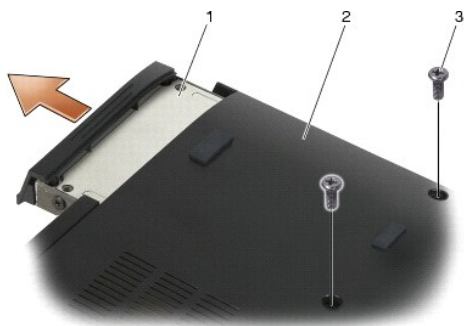

1	unitate hard disk	2	partea inferioară a ansamblului de bază
3	șuruburi M 3 x 3 mm (2)		

- Scoateți șurubul M3 x 3 mm din cadrul unității hard disk.
- Scoateți cadrul unității hard disk.

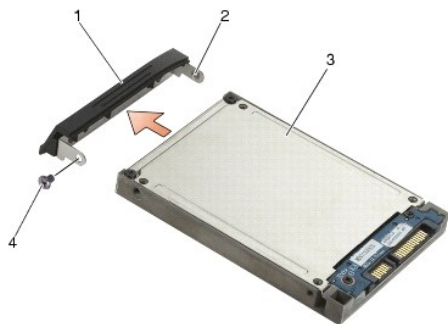

1	cadru unitate hard disk	2	știft de pe suportul cadrului
3	unitate hard disk	4	șurub M3 x 3 mm

- Scoateți cele două șuruburi M2,5 x 5 mm de pe capacul suportului pentru unitatea hard disk.
- Ridicați capacul înclinat și glisați lamelele de pe capac în afara suportului.

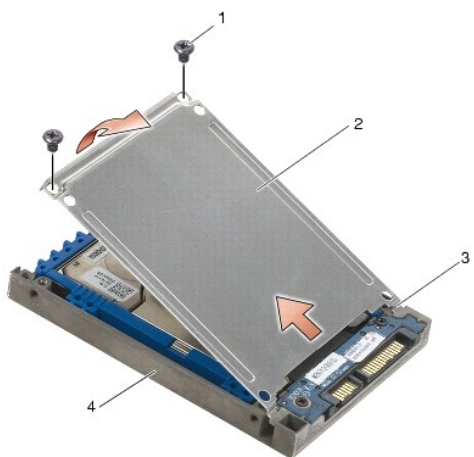

1	șuruburi M2,5 x 5 mm (2)	2	capac
3	lamele (2)	4	suport pentru unitate hard disk

- Ridicați unitatea hard disk înclinată și glisați-o în afara conectorului de pe suportul pentru unitatea hard disk.



1	unitate hard disk	2	suport pentru unitate hard disk
3	conector		

10. Trageți în exterior părțile laterale ale tamponului albastru, pentru a-l scoate de pe unitatea hard disk.

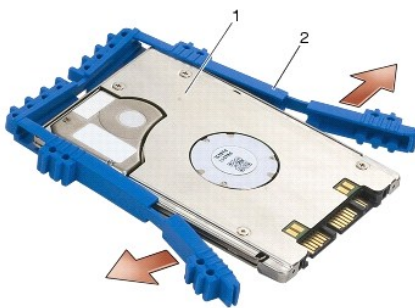

1	unitate hard disk	2	tampon albastru
---	-------------------	---	-----------------

## Remontarea unității hard disk de 1,8" (E6400 ATG)

**⚠️ AVERTISMENT:** Înainte de a iniția orice procedură indicată în această secțiune, urmați instrucțiunile de siguranță livrate împreună cu calculatorul.

**➡️ ANUNȚ:** Unitățile hard disk sunt extrem de fragile. Procedați cu atenție când manipulați unitatea hard disk.

**➡️ ANUNȚ:** Utilizați presiune fermă și egală pentru a glisa unitatea hard disk în poziția originală. Forța excesivă poate cauza deteriorarea conectorului.

**➡️ ANUNȚ:** Partea superioară și cea inferioară a tamponului albastru sunt diferite. Partea superioară este plată, cu cute line, iar partea inferioară are protuberanțe. Când remontați tamponul albastru în jurul unității hard disk, asigurați-vă că partea superioară este instalată cu fața în sus, în caz contrar capacul nu va închide complet suportul unității hard disk.

1. Cu partea superioară a tamponului în sus, așezați capătul tamponului albastru pe capătul opus al unității hard disk față de conector, apoi închideți cele două fețe ale unității hard disk cu tamponul albastru.

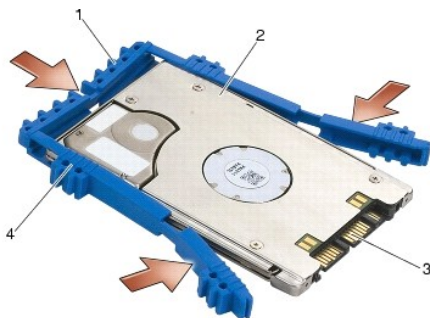

1	tampon albastru	2	unitate hard disk
3	conector	4	partea superioară a tamponului albastru

2. Așezați unitatea hard disk în suport înclinată.
3. Conectați unitatea hard disk la conectorul din suport.

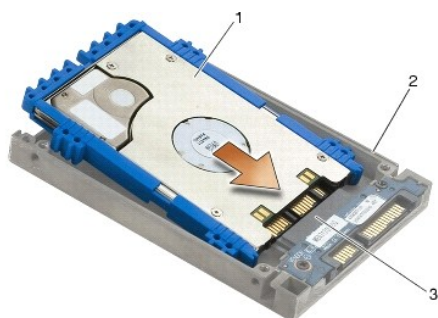

1	unitate hard disk	2	suport pentru unitate hard disk
3	conector		

4. Glisați lamelele de pe capac sub marginea suportului pentru unitatea hard disk.
5. Remontați cele două șuruburi M2,5 x 5 mm.

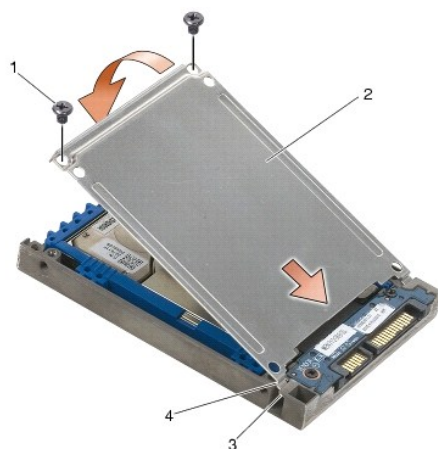

1	șuruburi M 2,5 x 5 mm (4)	2	capac
3	marginea suportului pentru unitatea hard disk (2)	4	lamele (2)

6. Așezați știftul de pe capătul cadrului în orificiul de pe unitatea hard disk.
7. Pe celălalt capăt al cadrului, remontați șurubul M3 x 3 mm care fixează cadrul unității hard disk de unitatea hard disk.
8. Glisați unitatea hard disk în bay-ul pentru unitatea hard disk.
9. Remontați cele două șuruburi M3 x 3 mm care fixează unitatea hard disk de ansamblul de bază.
10. Urmați procedurile din [După ce lucrați la calculatorul dvs.](#)
11. Instalați sistemul de operare, driverele și utilitățile pentru computerul dvs., conform necesităților. Pentru mai multe informații, consultați *Ghidul de configurare și referință rapidă care a fost livrat împreună cu computerul dvs.*, la [support.dell.com](http://support.dell.com).

## Scoaterea unității hard disk modulare

**AVERTISMENT:** Înainte de a iniția orice procedură indicată în această secțiune, urmați instrucțiunile de siguranță livrate împreună cu calculatorul.

**AVERTISMENT:** Nu atingeți carcasa metalică a unității hard disk dacă scoateți unitatea hard disk din calculator în timp ce unitatea este caldă.

➔ **ANUNȚ:** Pentru a evita pierderea datelor, închideți calculatorul înainte să scoateți unitatea hard disk. Nu scoateți unitatea hard disk în timp ce calculatorul se află în stare de repaus.

➔ **ANUNȚ:** Unitățile hard disk sunt extrem de fragile. Procedați cu atenție când manipulați unitatea hard disk.

1. Urmăriți procedurile din [Lucrul la calculatorul dvs.](#)
2. Întoarceți notebookul dvs. cu partea inferioară în sus.
3. În cazul în care calculatorul dvs. are un șurub de protecție pentru unitatea modulară, scoateți șurubul de protecție.
4. Apăsați dispozitivul de deblocare pentru a o scoate.
5. Utilizați dispozitivul de deblocare pentru a glisa unitatea afară din bay-ul modular.

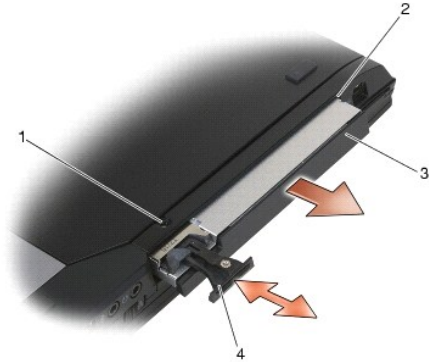

1	șurub de protecție	2	bay modular
3	unitate modulară	4	dispozitiv de deblocare

6. Scoateți șurubul M2,5 x 5 mm care fixează dispozitivul de deblocare.
7. Glisați dispozitivul de deblocare afară din suportul dispozitivului de deblocare.



1	dispozitiv de deblocare	2	suport pentru dispozitiv de deblocare
3	șurub M2,5 x 5 mm		

8. Scoateți șurubul M2,5 x 5 mm care fixează suportul pentru dispozitivul de deblocare.
9. Glisați suportul pentru dispozitivul de deblocare afară din suportul pentru unitatea hard disk.



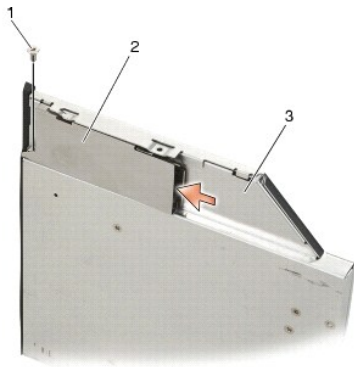

1	șurub M2,5 x 5 mm	2	suport pentru dispozitiv de deblocare
3	suport pentru unitate hard disk		

10. Scoateți cele trei șuruburi M2,5 x 5 mm de pe capacul suportului pentru unitatea hard disk.

11. Ridicați capacul înclinat și scoateți-l.



1	capac	2	șuruburi M2,5 x 5 mm (3)
3	suport pentru unitate hard disk		

12. Scoateți cele patru șuruburi M2,5 x 5 de pe suportul pentru unitatea hard disk.

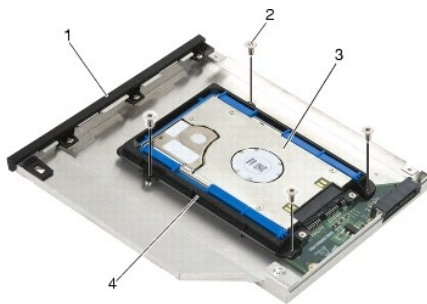

1	suport pentru unitate hard disk	2	șuruburi M 2,5 x 5 mm (4)
3	unitate hard disk	4	suport pentru unitate hard disk

13. Ridicați unitatea hard disk înclinată și deconectați-o de pe suportul pentru unitatea hard disk.

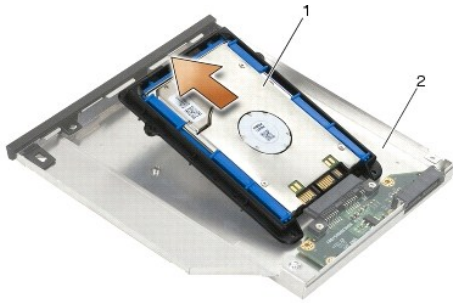

1	unitate hard disk	2	suport pentru unitate hard disk
---	-------------------	---	---------------------------------

14. Ridicați capătul conectorului unității hard disk și scoateți unitatea hard disk din suportul pentru unitatea hard disk.



1	unitate hard disk	2	conector
3	suport pentru unitate hard disk		

15. Trageți în exterior părțile laterale ale tamponului albastru, pentru a-l scoate de pe unitatea hard disk.

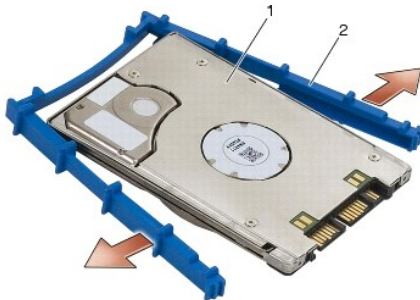

1	unitate hard disk	2	tampon albastru
---	-------------------	---	-----------------

## Remontarea unității hard disk modulare

**⚠️ AVERTISMENT:** Înainte de a iniția orice procedură indicată în această secțiune, urmați instrucțiunile de siguranță livrate împreună cu calculatorul.

**➡️ ANUNȚ:** Unitățile hard disk sunt extrem de fragile. Procedați cu atenție când manipulați unitatea hard disk.

**➡️ ANUNȚ:** Utilizați presiune fermă și egală pentru a glisa unitatea hard disk în poziția originală. Forța excesivă poate cauza deteriorarea conectorului.

**➡️ ANUNȚ:** Partea superioară și cea inferioară a tamponului albastru sunt diferite. Partea superioară are protuberanțe, iar partea inferioară este mai plată, cu cute fine. Când remontați tamponul albastru în jurul unității hard disk, asigurați-vă că partea superioară este instalată cu fața în sus.

1. Cu partea superioară a tamponului în sus, așezați capătul tamponului albastru pe capătul opus al unității hard disk față de conector, apoi închideți cele două fețe ale unității hard disk cu tamponul albastru.

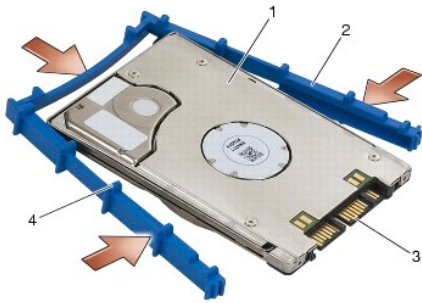

1	unitate hard disk	2	tampon albastru
3	conector	4	partea superioară a tamponului albastru

- Așezați capătul opus conectorului de pe unitatea hard disk în suportul pentru unitatea hard disk, asigurându-vă că unitatea hard disk are fixate toate colțurile în suportul pentru unitatea hard disk.
- Coborâți unitatea hard disk în bay-ul pentru unitatea hard disk.



1	unitate hard disk	2	conector
3	suport pentru unitate hard disk	4	colțul suportului pentru unitatea hard disk (2)

- Așezați unitatea hard disk în suport înclinată.
- Conectați unitatea hard disk la conectorul din suport și coborâți unitatea hard disk în suport.



1	unitate hard disk	2	suport pentru unitate hard disk
3	conector		

- Remontați cele patru șuruburi M2,5 x 5 mm în suportul pentru unitatea hard disk.

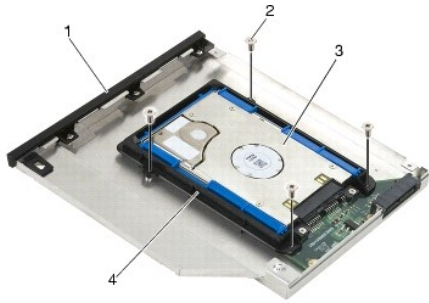

1 suport pentru unitate hard disk	2 Balamale M 2,5 x 5-mm (4)
3 unitate hard disk	4 suport pentru unitate hard disk

- Atașați partea laterală a capacului, care este înclinată, asigurându-vă că lamelele de pe capac se fixează corespunzător în canelurile de pe suport.
- Fixați capacul în poziție și remontați cele trei șuruburi M2,5 x 5 mm.

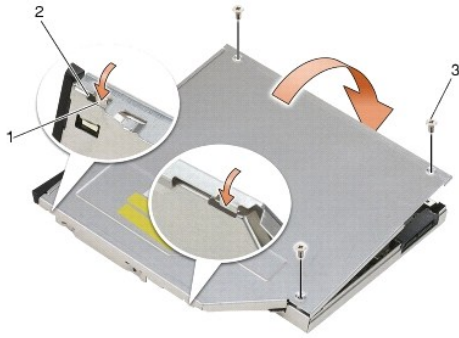

1 caneluri din suportul pentru hard disk	2 lamele de pe capacul suportului
3 șuruburi M2,5 x 5 mm (3)	

- Glișați suportul pentru dispozitivul de deblocare în suportul pentru unitatea hard disk.
- Remontați șurubul M2,5 x 5 mm care fixează suportul pentru dispozitivul de deblocare.



1 șurub M2,5 x 5 mm	2 suport pentru dispozitiv de deblocare
3 suport pentru unitate hard disk	

- Glișați dispozitivul de deblocare în suportul pentru unitatea hard disk.
- Remontați șurubul M2,5 x 5 mm care fixează dispozitivul de deblocare.



1 dispozitiv de deblocare	2 suport pentru unitate hard disk
3 șurub M2,5 x 5 mm	

13. Glisați suportul pentru unitatea hard disk în bay-ul modular.
14. Apăsați dispozitivul de deblocare, pentru a fixa suportul în poziție.

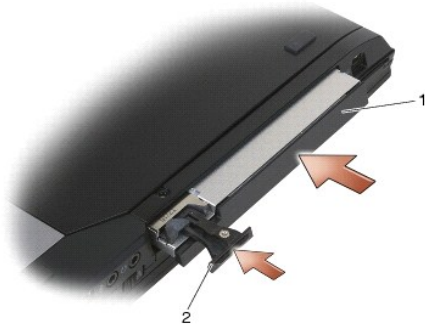

1 suport pentru unitate hard disk	2 dispozitiv de deblocare
-----------------------------------	---------------------------

15. În cazul în care calculatorul dvs. are un șurub de securitate pentru unitatea modulară, remontați șurubul de protecție.
16. Urmați procedurile din [După ce lucrați la calculatorul dvs.](#)
17. Instalați sistemul de operare, driverele și utilitarele pentru computerul dvs., conform necesităților. Pentru mai multe informații, consultați *Ghidul de configurare și referință rapidă care a fost livrat împreună cu computerul dvs.*, la [support.dell.com](http://support.dell.com).

---

[Înapoi la pagina de cuprins](#)

[Înapoi la pagina de cuprins](#)

## Capacele balamalelor

Dell™ Latitude™ E6400 and E6400 ATG and Mobile Workstation Precision™ M2400 Manual de service

- [Scoaterea capacelor balamalelor](#)
- [Remontarea capacelor balamalelor](#)

---

### Scoaterea capacelor balamalelor

**⚠ AVERTISMENT:** Înainte de a iniția orice procedură indicată în această secțiune, urmați instrucțiunile de siguranță livrate împreună cu calculatorul.

Capacele balamalelor nu sunt interschimbabile; cel stâng acoperă conectorul DisplayPort, iar cel drept acoperă conectorul de rețea RJ-45.

1. Urmăriți procedurile din [Înainte de a lucra la calculatorul dvs.](#)
2. Scoateți partea inferioară a ansamblului de bază (consultați [Scoaterea părții inferioare a ansamblului de bază](#)).
3. Scoateți șurubul M2,5 x 5 mm din fiecare capac de balama.
4. Glisați fiecare capac de balama în față și ridicați-l pentru a-l scoate.

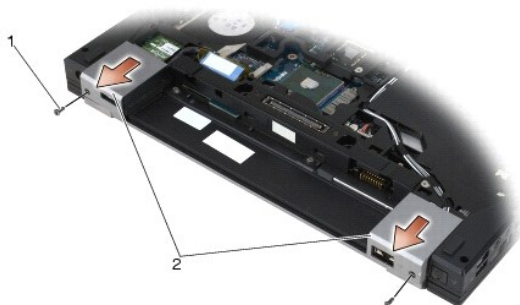

1	șuruburi M2,5 x 5 mm (2)	2	capacele balamalelor
---	--------------------------	---	----------------------

---

### Remontarea capacelor balamalelor

1. Glisați capacul balamalei stângi peste conectorul DisplayPort și glisați capacul balamalei drepte peste conectorul de rețea RJ-45.
2. Remontați șurubul M2,5 x 5 mm din fiecare capac de balama.
3. Remontați partea inferioară a ansamblului de bază (consultați [Remontarea părții inferioare a ansamblului de bază](#)).
4. Urmăriți procedurile din [După ce lucrați la calculatorul dvs.](#)

[Înapoi la pagina de cuprins](#)

[Înapoi la pagina de cuprins](#)

## Tastatura

Dell™ Latitude™ E6400 and E6400 ATG and Mobile Workstation Precision™ M2400 Manual de service

- [Scoaterea tastaturii](#)
- [Remontarea tastaturii](#)

### Scoaterea tastaturii

**AVERTISMENT:** Înainte de a iniția orice procedură indicată în această secțiune, urmați instrucțiunile de siguranță livrate împreună cu calculatorul.

1. Urmăți procedurile din [Înainte de a lucra la calculatorul dvs.](#)
2. Scoateți capacul LED-urilor (consultați [Scoaterea capacului LED-urilor](#)).
3. Scoateți cele două șuruburi M2 x 3 mm din partea superioară a tastaturii.

**ANUNȚ:** Capacele tastelor din tastatură sunt fragile, ușor de dislocat, iar reamplasarea lor durează foarte mult. Procedați cu atenție când scoateți și manipulați tastatura.

4. Utilizând lamela de tragere, ridicați ușor partea superioară a tastaturii, apoi trageți în spate, pentru a deconecta tastatura.

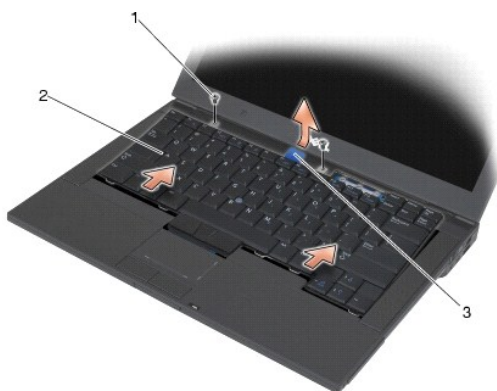

1	șuruburi M 2 x 3-mm (2)	2	tastatură
3	lamelă de tragere		

### Remontarea tastaturii

**AVERTISMENT:** Înainte de a iniția orice procedură indicată în această secțiune, urmați instrucțiunile de siguranță livrate împreună cu calculatorul.

**ANUNȚ:** Capacele tastelor din tastatură sunt fragile, ușor de dislocat, iar reamplasarea lor durează foarte mult. Procedați cu atenție când scoateți și manipulați tastatura.

1. Ținând partea superioară a tastaturii puțin deasupra calculatorului, glisați partea inferioară a tastaturii înclinată și fixați lamelele și conectorul tastaturii de-a lungul părții inferioare a tastaturii, sub marginea interioară frontală a suportului pentru palme.
2. Apăsați cu grijă fiecare latură a tastaturii pentru fixarea acesteia în poziție.
3. Remontați cele două șuruburi M2 x 3 mm în partea superioară a tastaturii.

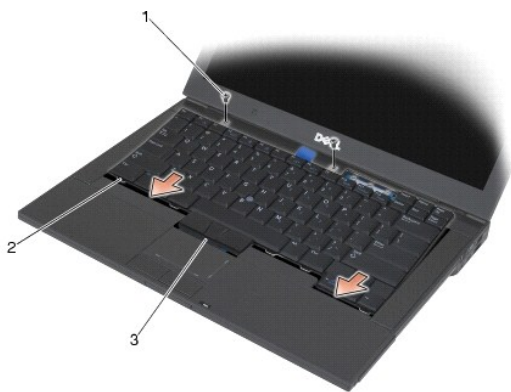

1	șuruburi M 2 x 3-mm (2)	2	lamele (5)
3	conector pentru tastatură		

4. Remontați capacul LED-urilor (consultați [Remontarea capacului LED-urilor](#)).

5. Urmați procedurile din [După ce lucrați la calculatorul dvs.](#)

---

[Înapoi la pagina de cuprins](#)



[Înapoi la pagina de cuprins](#)

## Capacul LED-urilor

Dell™ Latitude™ E6400 and E6400 ATG and Mobile Workstation Precision™ M2400 Manual de service

- [Scoaterea capacului LED-urilor](#)
- [Remontarea capacului LED-urilor](#)

### Scoaterea capacului LED-urilor

**⚠ AVERTISMENT:** Înainte de a iniția orice procedură indicată în această secțiune, urmați instrucțiunile de siguranță livrate împreună cu calculatorul.

1. Urmăți procedurile din [Înainte de a lucra la calculatorul dvs.](#)
2. Găsiți lamelele din bay-ul bateriei, care fixează capacul LED-urilor pe partea superioară a calculatorului.
3. Utilizând un știft din plastic, împingeți ușor lamelele, pentru a elibera capacul LED-urilor.

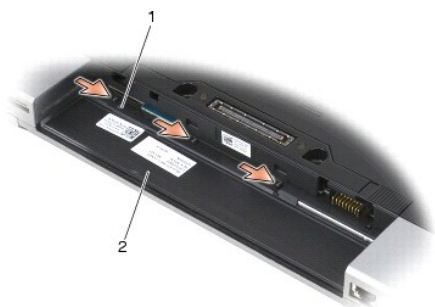

1	lamele (3)	2	bay-ul bateriei
---	------------	---	-----------------

4. Întoarceți calculatorul cu fața în sus, apoi deschideți afișajul și scoateți capacul LED-urilor.



1	capacul LED-urilor		
---	--------------------	--	--

### Remontarea capacului LED-urilor

**⚠ AVERTISMENT:** Înainte de a iniția orice procedură indicată în această secțiune, urmați instrucțiunile de siguranță livrate împreună cu calculatorul.

1. Lucrând înclinat, fixați în poziție fiecare lamelă a capacului LED-urilor, pe rând.
2. Urmăți procedurile din [După ce lucrați la calculatorul dvs.](#)

---

[Înapoi la pagina de cuprins](#)

[Înapoi la pagina de cuprins](#)

## Memoria

Dell™ Latitude™ E6400 and E6400 ATG and Mobile Workstation Precision™ M2400 Manual de service

- [Scoaterea unui modul de memorie](#)
- [Remontarea unui modul de memorie](#)

Calculatorul dvs. are două socluri SODIMM, accesibile pentru utilizator. Puteți mări memoria calculatorului dvs. instalând module de memorie pe placa de sistem. Consultați „Specificații” din *Ghidul de configurare și referință rapidă* pentru informații despre memoria acceptată de calculatorul dvs. Instalați numai module de memorie destinate calculatorului dvs.

 **NOTĂ:** Modulele de memorie achiziționate de la Dell fac obiectul garanției calculatorului dvs.

### Scoaterea unui modul de memorie

 **AVERTISMENT:** Înainte de a iniția orice procedură indicată în această secțiune, urmați instrucțiunile de siguranță livrate împreună cu calculatorul.

 **ANUNȚ:** Dacă sunt instalate două module de memorie, trebuie să scoateți modulul de memorie din partea superioară întâi, pentru a avea acces la modulul de memorie din partea inferioară.

1. Uurmați procedurile din [Înainte de a lucra la calculatorul dvs.](#)
2. Scoateți partea inferioară a ansamblului de bază (consultați [Scoaterea părții inferioare a ansamblului de bază](#)).

 **ANUNȚ:** Pentru a preveni deteriorarea conectorului modulului de memorie, nu utilizați instrumente pentru a desface clemele de fixare a modulului de memorie.

3. Utilizați **vârfurile degetelor** pentru a îndepărta cu grijă clemele de protecție de la fiecare capăt al conectorului modulului de memorie până când modulul de memorie se deschide.
4. Scoateți modulul de memorie din conector.

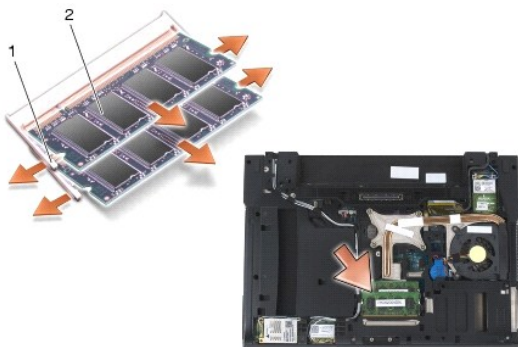

1	cleme de fixare (2)	2	modul de memorie
---	---------------------	---	------------------

### Remontarea unui modul de memorie

 **AVERTISMENT:** Înainte de a iniția orice procedură indicată în această secțiune, urmați instrucțiunile de siguranță livrate împreună cu calculatorul.

 **ANUNȚ:** Dacă instalați două module de memorie, trebuie să instalați întâi modulul de memorie din partea inferioară.

1. Așezați modulul la un unghi de 45 de grade și aliniați fanta din modul cu lamela de pe conector.

 **NOTĂ:** Dacă modulul de memorie nu este instalat corect, calculatorul poate să nu pornească. Nici un mesaj de eroare nu indică această defecțiune.

2. Apăsați pe modul până când se fixează în poziție cu un clic. Dacă modulul nu se fixează în poziție cu un clic, scoateți modulul și reinstalați-l.

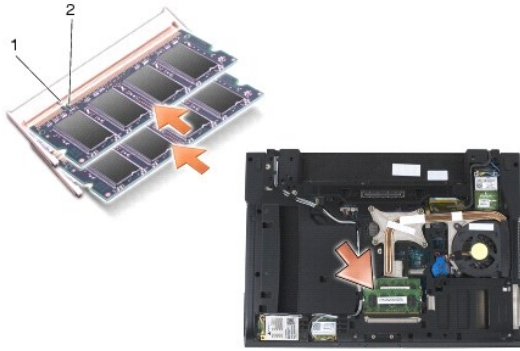

1	lamelă	2	fantă
---	--------	---	-------

3. Remontați partea inferioară a ansamblului de bază (consultați [Remontarea părții inferioare a ansamblului de bază](#)).
4. Urmați procedurile din [După ce lucrați la calculatorul dvs.](#)

În timp ce calculatorul pornește, detectează memoria suplimentară și actualizează automat informațiile de configurație a sistemului. Pentru a confirma cantitatea de memorie instalată în calculator:

1. În Windows XP, faceți clic dreapta pe pictograma **My Computer** (Computerul meu) de pe desktop. Faceți clic pe **Properties (Proprietăți)** → **General**.
1. În Windows Vista, faceți clic pe **Start** → **Help and Support (Ajutor și asistență)** → **Dell System Information (Informații de sistem Dell)**.

---

[Înapoi la pagina de cuprins](#)

[Înapoi la pagina de cuprins](#)

## Modemul

Dell™ Latitude™ E6400 and E6400 ATG and Mobile Workstation Precision™ M2400 Manual de service

- [Scoaterea modemului](#)
- [Remontarea modemului](#)

---

### Scoaterea modemului

**⚠ AVERTISMENT:** Înainte de începerea următoarei proceduri, urmați instrucțiunile de siguranță livrate împreună cu calculatorul.

1. Uрмаți procedurile din [Înainte de a lucra la calculatorul dvs.](#)
2. Scoateți capacul LED-urilor (consultați [Scoaterea capacului LED-urilor](#)).
3. Scoateți tastatura ([Scoaterea tastaturii](#)).
4. Scoateți șurubul M2 x 3 mm din modem.
5. Utilizați lamela de tragere pentru a scoate modemul din cardul I/O.
6. Deconectați cablul modemului din modem.

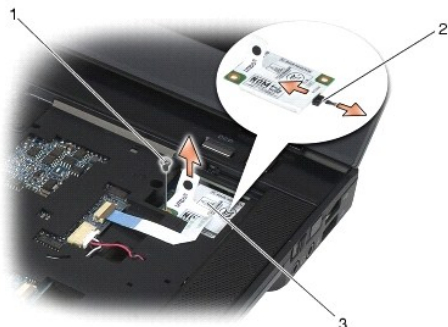

1	șurub M2 x 3 mm	2	cablu de modem
3	modem		

---

### Remontarea modemului

**⚠ AVERTISMENT:** Înainte de începerea următoarei proceduri, urmați instrucțiunile de siguranță livrate împreună cu calculatorul.

1. Conectați cablul modemului la modem.
  2. Utilizați orificiul pentru șurub de pe modem, pentru a-l alinia cu conectorul de pe cardul I/O.
  3. Apăsăți zona de pe modem marcată cu „Press Here” (Apăsăți aici), pentru a conecta modemul la cardul I/O.
  4. Remontați șurubul M2 x 3 mm pentru a securiza modemul pe cardul I/O.
  5. Remontați tastatura ([Remontarea tastaturii](#)).
  6. Remontați capacul LED-urilor (consultați [Remontarea capacului LED-urilor](#)).
  7. Uрмаți procedurile din [După ce lucrați la calculatorul dvs.](#)
-

[Înapoi la pagina de cuprins](#)

[Înapoi la pagina de cuprins](#)

## Unitatea modulară

Dell™ Latitude™ E6400 and E6400 ATG and Mobile Workstation Precision™ M2400 Manual de service

- [Scoaterea unității modulare](#)
- [Remontarea unității modulare](#)

Unitatea modulară acceptă fie o unitate hard disk secundară, fie o unitate optică, fie un modul Air Bay pentru mobilitate extinsă.

### Scoaterea unității modulare

**⚠ AVERTISMENT:** Înainte de a iniția orice procedură indicată în această secțiune, urmați instrucțiunile de siguranță livrate împreună cu calculatorul.

**🔧 NOTĂ:** Șurubul de protecție de pe unitatea modulară este opțional și este posibil să nu fie instalat pe calculatorul dvs.

1. Urmăriți procedurile din [Înainte de a lucra la calculatorul dvs.](#)
2. Întoarceți notebookul dvs. cu partea inferioară în sus.
3. În cazul în care calculatorul dvs. are un șurub de protecție pentru unitatea modulară, scoateți șurubul de protecție.
4. Apăsăți dispozitivul de deblocare pentru a o scoate.
5. Utilizați dispozitivul de deblocare pentru a glisa unitatea afară din bay-ul modular.

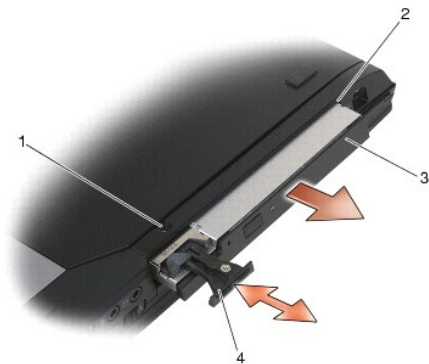

1	șurub de protecție	2	bay modular
3	unitate modulară	4	dispozitiv de deblocare

### Remontarea unității modulare

**⚠ AVERTISMENT:** Înainte de a iniția orice procedură indicată în această secțiune, urmați instrucțiunile de siguranță livrate împreună cu calculatorul.

**🔧 NOTĂ:** Șurubul de protecție de pe unitatea modulară este opțional și este posibil să nu fie instalat pe calculatorul dvs.

1. Glisați unitatea în bay-ul modular.
2. În cazul în care calculatorul dvs. are un șurub de protecție pentru unitatea modulară, remontați șurubul de protecție.
3. Urmăriți procedurile din [După ce lucrați la calculatorul dvs.](#)

[Înapoi la pagina de cuprins](#)

[Înapoi la pagina de cuprins](#)

## Suportul pentru palme

Dell™ Latitude™ E6400 and E6400 ATG and Mobile Workstation Precision™ M2400 Manual de service

- [Scoaterea suportului pentru palme](#)
- [Remontarea suportului pentru palme](#)

### Scoaterea suportului pentru palme

**⚠ AVERTISMENT:** Înainte de începerea următoarei proceduri, urmați instrucțiunile de siguranță livrate împreună cu calculatorul.

1. Urmăți instrucțiunile din [Înainte de a lucra la calculatorul dvs.](#)
2. Scoateți partea inferioară a ansamblului de bază (consultați [Scoaterea părții inferioare a ansamblului de bază](#)).
3. Scoateți ansamblul radiatorului (consultați [Scoaterea ansamblului radiatorului procesorului](#)).
4. Scoateți capacele balamalelor (consultați [Scoaterea capacelor balamalelor](#)).
5. Scoateți unitatea modulară (consultați [Scoaterea unității modulare](#)).
6. Scoateți ansamblul afișajului (consultați [Scoaterea ansamblului afișajului \(E6400 și M2400\)](#) sau [Scoaterea ansamblului afișajului \(E6400 ATG\)](#)).
7. Scoateți capacul LED-urilor (consultați [Scoaterea capacului LED-urilor](#)).
8. Scoateți tastatura (consultați [Scoaterea tastaturii](#)).
9. Scoateți grilajul boxei drepte (consultați [Scoaterea ansamblului grilajului boxei drepte/cititorului de amprentă](#)).
10. Întoarceți calculatorul invers și scoateți cele șapte șuruburi M2,5 x 5 mm.

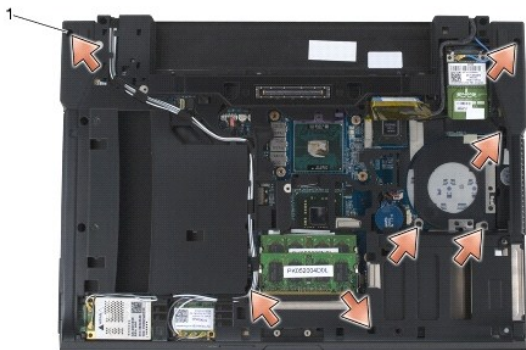

1 | șuruburi 2,5 x 5 mm (7) | |

11. Întoarceți calculatorul cu fața în sus și scoateți cele patru șuruburi M2,5 x 5 mm etichetate „P”.
  12. Deconectați cablul întrerupătorului wireless, cablul boxei și cablul touch pad-ului de pe placa de sistem.
  13. Ridicați cablul touch pad-ului, pentru a avea acces la cablul cardului inteligent fără contacte situat dedesubt. Deconectați cablul cardului inteligent fără contacte de la placa de sistem.
- ⚠ ANUNȚ:** Nu utilizați forța pentru a separa zona de sprijin pentru mâini de calculator. Dacă întâmpinați rezistență, *îndoțiți* ușor, aplicați presiune pe suportul pentru palme sau avansați pe margine, lucrând departe de zona de rezistență, până când suportul pentru palme este eliberat.
14. Ridicați partea stângă a suportului pentru palme, apoi împingeți pe partea dreaptă, pentru a debloca lamelele suportului pentru palme din ansamblul de bază. Trageți suportul pentru palme în față, apoi ridicați-l cu grijă de pe calculator.



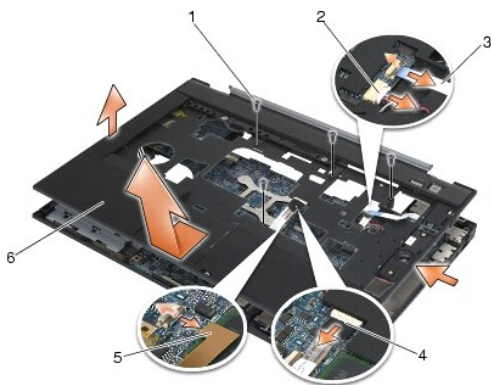

1	șuruburi 2,5 x 5 mm (4)	2	cablu boxă
3	cablu întrerupător wireless	4	cablu touch pad
5	cablu card inteligent fără contacte	6	suport pentru palme

## Remontarea suportului pentru palme

**⚠ AVERTISMENT:** Înainte de începerea următoarei proceduri, urmați instrucțiunile de siguranță livrate împreună cu calculatorul.

1. Ținând suportul pentru palme înclinat, conectați partea frontală a acestuia la calculator, fixând toate locașurile.
2. Coborâți și fixați în poziție partea stângă.
3. Conectați cablul cardului inteligent fără contacte, cablul touchpad-ului, cablul boxei și cablul întrerupătorului wireless la placa de sistem.
4. Remontați cele patru șuruburi M2,5 x 5 mm în orificiile etichetate „P”.
5. Întoarceți calculatorul cu fața în sus și remontați cele șapte șuruburi M2,5 x 5,5 mm de la baza calculatorului.
6. Remontați grilajul boxei drepte (consultați [Remontarea ansamblului grilajului boxei drepte/cititorului de amprentă](#)).
7. Remontați tastatura (consultați [Remontarea tastaturii](#)).
8. Remontați capacul LED-urilor (consultați [Remontarea capacului LED-urilor](#)).
9. Remontați ansamblul afișajului (consultați [Remontarea ansamblului afișajului \(F6400 și M2400\)](#) sau [Remontarea ansamblului afișajului \(F6400 ATG\)](#)).
10. Remontați unitatea modulară (consultați [Remontarea unității modulare](#)).
11. Remontați capacele balamalelor (consultați [Remontarea capacelor balamalelor](#)).
12. Remontați ansamblul radiatorului (consultați [Remontarea ansamblului radiatorului procesorului](#)).
13. Remontați partea inferioară a ansamblului bazei (consultați [Remontarea părții inferioare a ansamblului de bază](#)).
14. Urmăriți procedurile din [După ce lucrați la calculatorul dvs.](#)

[Înapoi la pagina de cuprins](#)

[Înapoi la pagina de cuprins](#)

## Cablul de alimentare CC

Dell™ Latitude™ E6400 and E6400 ATG and Mobile Workstation Precision™ M2400 Manual de service

- [Scoaterea cablului de alimentare CC](#)
- [Remontarea cablului de alimentare CC](#)

---

### Scoaterea cablului de alimentare CC

**⚠ AVERTISMENT:** Înainte de începerea următoarei proceduri, urmați instrucțiunile de siguranță livrate împreună cu calculatorul.

1. Uрмаți instrucțiunile din [Înainte de a lucra la calculatorul dvs.](#)
2. Scoateți partea inferioară a ansamblului de bază (consultați [Scoaterea părții inferioare a ansamblului de bază](#)).
3. Scoateți unitatea hard disk (consultați [Scoaterea unității hard disk](#)).
4. Scoateți unitatea modulară (consultați [Scoaterea unității modulare](#)).
5. Scoateți capacele balamalelor (consultați [Scoaterea capacelelor balamalelor](#)).
6. Scoateți ansamblul radiatorului (consultați [Scoaterea ansamblului radiatorului procesorului](#)).
7. Scoateți ansamblul afișajului (consultați [Scoaterea ansamblului afișajului \(E6400 și M2400\)](#) sau [Scoaterea ansamblului afișajului \(E6400 ATG\)](#)).
8. Scoateți capacul LED-urilor (consultați [Scoaterea capacului LED-urilor](#)).
9. Scoateți tastatura (consultați [Scoaterea tastaturii](#)).
10. Scoateți grilajul boxei drepte (consultați [Scoaterea ansamblului grilajului boxei drepte/cititorului de amprentă](#)).
11. Scoateți ansamblul suportului pentru palme (consultați [Scoaterea suportului pentru palme](#)).
12. Scoateți colivia pentru carduri (consultați [Scoaterea coliviei pentru carduri](#)).
13. Scoateți placa de sistem (consultați [Scoaterea ansamblului plăcii de sistem](#)). Nu scoateți mini-cardurile wireless, modulele de memorie sau procesorul de pe placa de sistem.
14. Anulați repartizarea cablului de alimentare CC din ansamblul de bază și scoateți-l.



1	conector de alimentare CC	2	cablu CC
---	---------------------------	---	----------

---

### Remontarea cablului de alimentare CC

**⚠️ AVERTISMENT: Înainte de începerea următoarei proceduri, urmați instrucțiunile de siguranță livrate împreună cu calculatorul.**

1. Așezați cablul de alimentare CC în ansamblul de bază, aliniind ghidajele de pe părțile laterale ale conectorului cu baza.
2. Repartizați cablul de alimentare CC în ansamblul de bază.

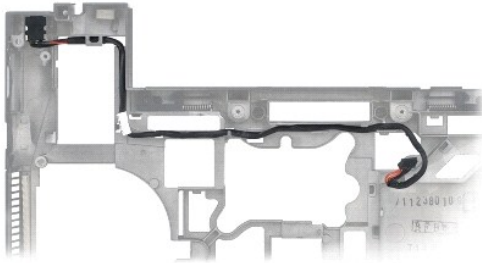

3. Remontați placa de sistem (consultați [Remontarea ansamblului plăcii de sistem](#)).
4. Remontați colivia pentru carduri (consultați [Remontarea coliviei pentru carduri](#)).
5. Remontați ansamblul suportului pentru palme (consultați [Remontarea suportului pentru palme](#)).
6. Remontați grilajul boxei drepte (consultați [Remontarea ansamblului grilajului boxei drepte/cititorului de amprentă](#)).
7. Remontați tastatura (consultați [Remontarea tastaturii](#)).
8. Remontați capacul LED-urilor (consultați [Remontarea capacului LED-urilor](#)).
9. Remontați ansamblul afișajului (consultați [Remontarea ansamblului afișajului \(E6400 și M2400\)](#) sau [Remontarea ansamblului afișajului \(E6400 ATG\)](#)).
10. Remontați ansamblul radiatorului (consultați [Remontarea ansamblului radiatorului procesorului](#)).
11. Remontați capacele balamalelor (consultați [Remontarea capacelor balamalelor](#)).
12. Remontați unitatea modulară (consultați [Remontarea unității modulare](#)).
13. Remontați unitatea hard disk (consultați [Remontarea unității hard disk](#)).
14. Urmați procedurile din [După ce lucrați la calculatorul dvs.](#)

---

[Înapoi la pagina de cuprins](#)

[Înapoi la pagina de cuprins](#)

## Conectorul de modem RJ-11

Dell™ Latitude™ E6400 and E6400 ATG and Mobile Workstation Precision™ M2400 Manual de service

- [Scoaterea conectorului de modem RJ-11](#)
- [Remontarea conectorului de modem RJ-11](#)

---

### Scoaterea conectorului de modem RJ-11

**⚠ AVERTISMENT:** Înainte de începerea următoarei proceduri, urmați instrucțiunile de siguranță livrate împreună cu calculatorul.

1. Uрмаți procedurile din [Înainte de a lucra la calculatorul dvs.](#)
2. Scoateți partea inferioară a ansamblului de bază (consultați [Scoaterea părții inferioare a ansamblului de bază](#)).
3. Scoateți ansamblul radiatorului (consultați [Scoaterea ansamblului radiatorului procesorului](#)).
4. Scoateți capacele balamalelor (consultați [Scoaterea capacelor balamalelor](#)).
5. Scoateți unitatea modulară (consultați [Scoaterea unității modulare](#)).
6. Scoateți ansamblul afișajului (consultați [Scoaterea ansamblului afișajului \(E6400 și M2400\)](#) sau [Scoaterea ansamblului afișajului \(E6400 ATG\)](#)).
7. Scoateți capacul LED-urilor (consultați [Scoaterea capacului LED-urilor](#)).
8. Scoateți tastatura (consultați [Scoaterea tastaturii](#)).
9. Scoateți grilajul boxei drepte (consultați [Scoaterea ansamblului grilajului boxei drepte/cititorului de amprentă](#)).
10. Scoateți ansamblul suportului pentru palme (consultați [Scoaterea suportului pentru palme](#)).
11. Scoateți modemul (consultați [Scoaterea modemului](#)).
12. Ridicați conectorul de modem RJ-11 afară din ansamblul de bază.

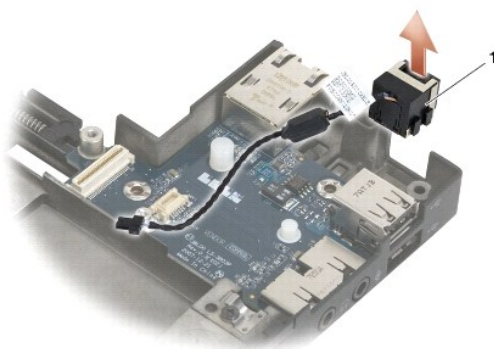

1	conector de modem RJ-11	
---	-------------------------	--

---

### Remontarea conectorului de modem RJ-11

**⚠ AVERTISMENT:** Înainte de începerea următoarei proceduri, urmați instrucțiunile de siguranță livrate împreună cu calculatorul.

1. Așezați conectorul de modem RJ-11 în ansamblul de bază, aliniind ghidajele de pe laturile conectorului cu baza.

2. Remontați modemul (consultați [Remontarea modemului](#)).
3. Remontați ansamblul suportului pentru palme ([Remontarea suportului pentru palme](#)).
4. Remontați grilajul boxei drepte (consultați [Remontarea ansamblului grilajului boxei drepte/cititorului de amprentă](#)).
5. Remontați tastatura (consultați [Remontarea tastaturii](#)).
6. Remontați capacul LED-urilor (consultați [Remontarea capacului LED-urilor](#)).
7. Remontați ansamblul afișajului (consultați [Remontarea ansamblului afișajului \(F6400 și M2400\)](#) sau [Remontarea ansamblului afișajului \(F6400 ATG\)](#)).
8. Remontați unitatea modulară (consultați [Remontarea unității modulare](#)).
9. Remontați capacele balamalelor (consultați [Remontarea capacelor balamalelor](#)).
10. Remontați ansamblul radiatorului (consultați [Remontarea ansamblului radiatorului procesorului](#)).
11. Remontați partea inferioară a ansamblului de bază (consultați [Remontarea părții inferioare a ansamblului de bază](#)).
12. Urmați procedurile din [După ce lucrați la calculatorul dvs.](#)

---

[Înapoi la pagina de cuprins](#)

[Înapoi la pagina de cuprins](#)

## Ansamblul grilajului boxei drepte/cititorului de amprentă

Dell™ Latitude™ E6400 and E6400 ATG and Mobile Workstation Precision™ M2400 Manual de service

- [Scoaterea ansamblului grilajului boxei drepte/cititorului de amprentă](#)
- [Remontarea ansamblului grilajului boxei drepte/cititorului de amprentă](#)

 **NOTĂ:** Cititorul de amprentă este opțional și este posibil să nu fie instalat pe calculatorul dvs.

### Scoaterea ansamblului grilajului boxei drepte/cititorului de amprentă

 **AVERTISMENT:** Înainte de începerea următoarei proceduri, urmați instrucțiunile de siguranță livrate împreună cu calculatorul.

1. Urmăți procedurile din [Înainte de a lucra la calculatorul dvs.](#)
2. Scoateți unitatea modulară (consultați [Scoaterea unității modulare](#)).
3. Scoateți capacul LED-urilor (consultați [Scoaterea capacului LED-urilor](#)).
4. Scoateți tastatura (consultați [Scoaterea tastaturii](#)).
5. Întoarceți calculatorul cu fața în jos și deșurubați șuruburile prizoniere din bay-ul unității modulare.

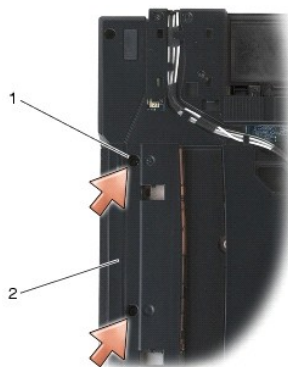

1	șuruburi prizoniere (2)	2	bay unitate modulară
---	-------------------------	---	----------------------

6. Întoarceți calculatorul cu fața în sus și deschideți afișajul.

 **NOTĂ:** Cititorul de amprentă este opțional și este posibil să nu fie instalat pe calculatorul dvs.

7. În cazul în care calculatorul dvs. are cititor de amprentă, deconectați cablul cititorului de amprentă și desprindeți-l de pe suportul pentru palme.
8. Desfaceți grila boxei drepte, apoi ridicați-o de pe zona de sprijin pentru mâini.

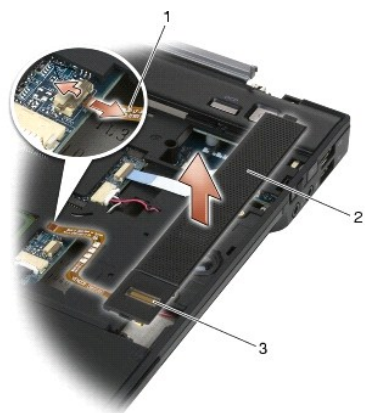

1	cablu cititor de amprentă (opțional)	2	grilaj boxă
3	cititor de amprentă (opțional)		

---

## Remontarea ansamblului grilajului boxei drepte/cititorului de amprentă

**⚠ AVERTISMENT:** Înainte de începerea următoarei proceduri, urmați instrucțiunile de siguranță livrate împreună cu calculatorul.

1. Fixați grilajul boxei drepte în poziție, pe suportul pentru palme.

**🔧 NOTĂ:** Dacă instalați un nou grilaj al boxei drepte cu un cititor de amprentă, scoateți suportul din cablul cititorului de amprentă.

2. În cazul în care calculatorul dvs. are un cititor de amprentă, conectați cablul cititorului de amprentă. Apăsăți pe lungimea cablului, pentru a-l fixa pe suportul pentru palme.
3. Remontați tastatura (consultați [Remontarea tastaturii](#)).
4. Remontați capacul LED-urilor (consultați [Remontarea capacului LED-urilor](#)).
5. Întoarceți calculatorul cu fața în jos și strângeți cele două șuruburi M2,5 x 5 mm din bay-ul modular.
6. Remontați unitatea modulară (consultați [Remontarea unității modulare](#)).
7. Urmăriți procedurile din [După ce lucrați la calculatorul dvs.](#)

---

[Înapoi la pagina de cuprins](#)

[Înapoi la pagina de cuprins](#)

## Ansamblul plăcii de sistem

Dell™ Latitude™ E6400 and E6400 ATG and Mobile Workstation Precision™ M2400 Manual de service

- [Scoaterea ansamblului plăcii de sistem](#)
- [Remontarea ansamblului plăcii de sistem](#)

Chipul BIOS al plăcii de sistem conține eticheta de service, care este vizibilă și pe o etichetă cu coduri de bare de la baza calculatorului. Kit-ul de înlocuire pentru placa de sistem include suport care oferă un utilitar pentru transferul etichetei de service pe placa de sistem înlocuitoare.

### Scoaterea ansamblului plăcii de sistem

**⚠ AVERTISMENT: Înainte de începerea următoarei proceduri, urmați instrucțiunile de siguranță livrate împreună cu calculatorul.**

1. Urmăriți instrucțiunile din [Înainte de a lucra la calculatorul dvs.](#)
2. Scoateți partea inferioară a ansamblului de bază (consultați [Scoaterea părții inferioare a ansamblului de bază](#)).
3. Scoateți cardul din slotul de card WWAN/FCM, dacă există (consultați [Scoaterea unui card WWAN](#) sau [Scoaterea unui FCM din slotul WWAN/FCM](#)).
4. Scoateți cardul din slotul de card WLAN/WiMax, dacă există (consultați [Scoaterea cardului WLAN/WiMax](#)).
5. Scoateți capacele balamalelor (consultați [Scoaterea capacelor balamalelor](#)).
6. Scoateți cardul din slotul de card WPAN/UWB/FCM, dacă există (consultați [Scoaterea unui card WPAN \(UWB/BT\)](#) sau [Scoaterea unui FCM din slotul WPAN/UWB/FCM](#)).
7. Scoateți modulele de memorie (consultați [Scoaterea unui modul de memorie](#)).
8. Scoateți ansamblul radiatorului (consultați [Scoaterea ansamblului radiatorului procesorului](#)).
9. Scoateți procesorul (consultați [Scoaterea modului procesorului](#)).
10. Deconectați cablul bateriei rotunde de la placa de sistem.
11. Scoateți unitatea hard disk (consultați [Scoaterea unității hard disk](#)).
12. Scoateți unitatea modulară (consultați [Scoaterea unității modulare](#)).
13. Scoateți ansamblul afișajului (consultați [Scoaterea ansamblului afișajului \(E6400 și M2400\)](#) sau [Scoaterea ansamblului afișajului \(E6400 ATG\)](#)).
14. Scoateți capacul LED-urilor (consultați [Scoaterea capacului LED-urilor](#)).
15. Scoateți tastatura (consultați [Scoaterea tastaturii](#)).
16. Scoateți grilajul boxei drepte (consultați [Scoaterea ansamblului grilajului boxei drepte/cititorului de amprentă](#)).
17. Scoateți ansamblul suportului pentru palme (consultați [Scoaterea suportului pentru palme](#)).
18. Scoateți colivia pentru carduri (consultați [Scoaterea coliviei pentru carduri](#)).
19. Deconectați cablul cardului inteligent de la placa de sistem.
20. Deconectați cablul cardului fiică 1394 de la placa de sistem și anulați repartizarea cablului pe placa de sistem.
21. Scoateți cele trei șuruburi M2,5 x 5 mm etichetate cu săgeți albe de pe placa de sistem.
22. Trageți de colțul din stânga sus al ansamblului de bază, pentru a debloca conectorii, în timp ce ridicați colțul din stânga sus al plăcii de sistem.
23. Ridicați colțul din dreapta sus al plăcii de sistem, pentru a deconecta placa de sistem de pe cardul I/O.
24. Deconectați cablul CC, care este conectat la baza plăcii de sistem.
25. Ridicați placa de sistem din ansamblul de bază.



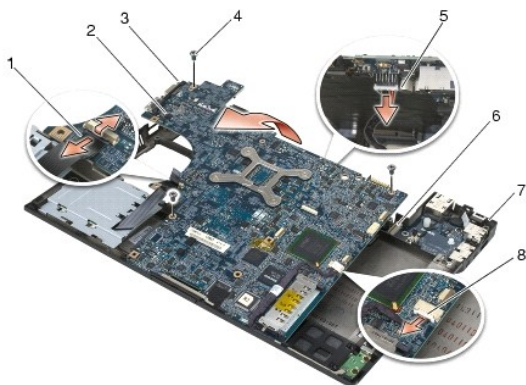

1	cablu card inteligent	2	placă de sistem
3	șuruburi M 2,5 x 5 mm placă de sistem (3)	4	cablu CC
5	colțul din stânga sus al ansamblului de bază	6	card I/O
7	colțul din dreapta sus al ansamblului de bază	8	cablu card 1394

## Remontarea ansamblului plăcii de sistem

**⚠️ AVERTISMENT:** Înainte de începerea următoarei proceduri, urmați instrucțiunile de siguranță livrate împreună cu calculatorul.

**🔍 ANUNȚ:** Asigurați-vă că niciun cablu desprins nu se prinde sub placa de sistem.

- Așezați latura frontală a plăcii de sistem la baza calculatorului, asigurându-vă că placa de sistem se fixează sub mecanismul de blocare din metal al LCD-ului, din partea centrală frontală a ansamblului de bază.
- Conectați cablul de alimentare CC la baza plăcii de sistem.
- Așezați colțul din stânga sus al plăcii de sistem în ansamblul de bază.
- Apăsați pe colțul din dreapta sus al plăcii de sistem, pentru a o conecta cu cardul I/O.
- Remontați cele trei șuruburi M2,5 x 5 mm de pe placa de sistem în orificiile etichetate cu săgeți albe.
- Repartizați și conectați cablul cardului 1394 la conectorul de pe placa de sistem. Apăsați pe cablu, pentru a-l așeza pe placa de sistem.
- Conectați cablul cardului inteligent la conectorul de pe placa de sistem.
- Remontați colivia pentru carduri (consultați [Remontarea coliviei pentru carduri](#)).
- Remontați ansamblul suportului pentru palme (consultați [Remontarea suportului pentru palme](#)).
- Remontați grilajul boxei drepte (consultați [Remontarea ansamblului grilajului boxei drepte/cititorului de amprentă](#)).
- Remontați tastatura (consultați [Remontarea tastaturii](#)).
- Remontați capacul LED-urilor (consultați [Remontarea capacului LED-urilor](#)).
- Remontați ansamblul afișajului (consultați [Remontarea ansamblului afișajului \(E6400 și M2400\)](#) sau [Remontarea ansamblului afișajului \(E6400 ATG\)](#)).
- Remontați unitatea modulară (consultați [Remontarea unității modulare](#)).
- Remontați unitatea hard disk (consultați [Remontarea unității hard disk](#)).
- Conectați cablul bateriei rotunde la placa de sistem.
- Remontați procesorul (consultați [Remontarea modului procesorului](#)).
- Remontați ansamblul radiatorului (consultați [Remontarea ansamblului radiatorului procesorului](#)).

19. Reinstalați modulele de memorie (consultați [Remontarea unui modul de memorie](#)).
20. Remontați cardul din slotul de card WPAN/UWB/FCM, dacă este cazul (consultați [Remontarea unui card WPAN \(UWB/BT\)](#) sau [Remontarea unui FCM](#)).
21. Remontați cardul din slotul de card WLAN/WiMax, dacă este cazul (consultați [Remontarea cardului WLAN/WiMax](#)).
22. Remontați cardul din slotul de card WWAN/FCM, dacă este cazul (consultați [Remontarea unui card WWAN](#) sau [Remontarea unui FCM](#)).
23. Remontați capacele balamalelor (consultați [Remontarea capacelor balamalelor](#)).
24. Remontați partea inferioară a ansamblului bazei (consultați [Remontarea părții inferioare a ansamblului de bază](#)).
25. Urmați procedurile din [După ce lucrați la calculatorul dvs.](#)

 **NOTĂ:** Dacă utilizați un disc cu program de actualizare BIOS pentru a reprograma BIOS, apăsați <F12> înainte de a introduce discul, pentru a configura calculatorul să pornească de pe disc doar o singură dată. În caz contrar, trebuie să introduceți programul de configurare a sistemului, pentru a schimba ordinea implicită de pornire.

26. Actualizați BIOS (consultați [Reprogramarea BIOS](#) pentru mai multe informații).
27. Introduceți programul de configurare a sistemului pentru a actualiza BIOS pe noua placă de sistem cu eticheta de service a calculatorului. Pentru informații despre programul de configurare a sistemului, consultați *Ghidul tehnologic Dell™* pe calculatorul dvs. sau la [support.dell.com](http://support.dell.com).

---

[Înapoi la pagina de cuprins](#)

[Înapoi la pagina de cuprins](#)

## Depanarea

Dell™ Latitude™ E6400 and E6400 ATG and Mobile Workstation Precision™ M2400 Manual de service

- [Instrumente de depanare](#)
- [Rezolvarea problemelor](#)
- [Serviciul de actualizare tehnică Dell](#)
- [Utilitarul Dell Support](#)

## Instrumente de depanare

### Ledurile de diagnosticare

**⚠ AVERTISMENT:** Înainte de a iniția orice procedură indicată în această secțiune, urmați instrucțiunile de siguranță livrate împreună cu calculatorul.



Calculatorul dvs. are trei leduri de stare a tastaturii, poziționate deasupra tastaturii. În timpul funcționării normale, ledurile de stare a tastaturii afișează starea curentă (pornit sau oprit) a funcțiilor Num Lock, Caps Lock și Scroll Lock. În cazul în care calculatorul pornește fără eroare, ledurile clipeșc și apoi se sting. În cazul în care calculatorul funcționează defectuos, puteți totuși să utilizați starea ledurilor pentru a ajuta la identificarea problemei.

**📌 NOTĂ:** După ce un calculator încheie POST (autotest la inițializare), ledul Num Lock poate rămâne aprins, în funcție de setările BIOS. Pentru mai multe informații despre utilizarea programului de configurare a sistemului, consultați *Ghidul tehnologic Dell™* de pe calculator sau la [support.dell.com](http://support.dell.com).

### Coduri ledurilor de diagnosticare în timpul POST

Pentru a depana o problemă la calculatorul dvs., citiți succesiunea ledurilor de stare a tastaturii, în ordine, de la stânga la dreapta (Num Lock, Caps Lock, apoi Scroll Lock). În cazul în care calculatorul funcționează defectuos, ledurile individuale afișează una dintre stările *Pornit* ●, *Oprit* ○ sau *Aprindere intermitentă* \*

Schema de leduri	Descrierea problemei	Rezolvarea sugerată
● ● ●	Niciun modul de memorie detectat.	<ol style="list-style-type: none"><li>1 Dacă sunt instalate două sau mai multe module de memorie, scoateți modulele (consultați <a href="#">Scoaterea unui modul de memorie</a>), apoi reinstalați un modul (consultați <a href="#">Remontarea unui modul de memorie</a>) și reporniți calculatorul. În cazul în care calculatorul pornește normal, continuați să instalați module de memorie suplimentare (pe rând) până când ați identificat un modul defect sau ați reinstalat toate modulele fără eroare.</li><li>1 Dacă este disponibilă, instalați memorie care funcționează de același tip în calculatorul dvs. (consultați <a href="#">Memoria</a>).</li><li>1 Dacă problema persistă, contactați Dell Support.</li></ol>
● ● ●	Sunt detectate module de memorie, dar a survenit o eroare de memorie.	<ol style="list-style-type: none"><li>1 Dacă sunt instalate două sau mai multe module de memorie, scoateți modulele (consultați <a href="#">Scoaterea unui modul de memorie</a>), apoi reinstalați un modul (consultați <a href="#">Remontarea unui modul de memorie</a>) și reporniți calculatorul. În cazul în care calculatorul pornește normal, continuați să instalați module de memorie suplimentare (pe rând) până când ați identificat un modul defect sau ați reinstalat toate modulele fără eroare.</li><li>1 Dacă este disponibilă, instalați memorie care funcționează de același tip în calculatorul dvs. (consultați <a href="#">Memoria</a>).</li><li>1 Dacă problema persistă, contactați Dell Support.</li></ol>
○ ● ●	Inițializarea memoriei a eșuat sau memoria nu este acceptată.	<ol style="list-style-type: none"><li>1 Dacă sunt instalate două sau mai multe module de memorie, scoateți modulele (consultați <a href="#">Scoaterea unui modul de memorie</a>), apoi reinstalați un modul (consultați <a href="#">Remontarea unui modul de memorie</a>) și reporniți calculatorul. În cazul în care calculatorul pornește normal, continuați să instalați module de memorie suplimentare (pe rând) până când ați identificat un modul defect sau ați reinstalat toate modulele fără eroare.</li><li>1 Dacă este disponibilă, instalați memorie care funcționează de același tip în calculatorul dvs. (consultați <a href="#">Memoria</a>).</li><li>1 Dacă problema persistă, contactați Dell Support.</li></ol>
● ● ●	A survenit o eroare de placă de sistem.	<ol style="list-style-type: none"><li>1 Contactați Dell Support.</li></ol>
● ● ●	A survenit o posibilă eroare de procesor.	<ol style="list-style-type: none"><li>1 Reinstalați procesorul (consultați <a href="#">Modulul procesorului</a>).</li><li>1 Dacă problema persistă, contactați Dell Support.</li></ol>
● ● ●	A survenit o posibilă eroare de placă grafică/video.	<ol style="list-style-type: none"><li>1 Reinstalați toate plăcile grafice instalate.</li><li>1 Dacă este disponibilă, instalați o placă grafică funcțională în calculatorul dvs.</li><li>1 Dacă problema persistă, contactați Dell Support.</li></ol>
● ● ●	A survenit o posibilă eroare LCD.	<ol style="list-style-type: none"><li>1 Reinstalați cablul LCD (consultați <a href="#">Ansamblul afișajului</a>).</li><li>1 Dacă problema persistă, contactați Dell Support.</li></ol>

	Sistemul a eșuat la inițializarea unității hard disk.	<ul style="list-style-type: none"> <li>1 Reinstalați unitatea hard disk (consultați <a href="#">Unitatea hard disk</a>).</li> <li>1 Dacă problema persistă, contactați Dell Support.</li> </ul>
	Sistemul a eșuat la inițializarea memoriei ROM opționale.	<ul style="list-style-type: none"> <li>1 Dacă ați adăugat hardware de conectare cu memorie ROM opțională, încercați să-l scoateți sau să-l reinstalați.</li> <li>1 Dacă problema persistă, contactați Dell Support.</li> </ul>
	A survenit o posibilă eroare de modem.	<ul style="list-style-type: none"> <li>1 Dacă este disponibil, instalați un modem funcțional în calculatorul dvs.</li> <li>1 Dacă problema persistă, contactați Dell Support.</li> </ul>

## Depanator hardware

Dacă un dispozitiv este fie nedetectat în timpul configurării sistemului de operare, fie este detectat, dar este incorect configurat, puteți utiliza Hardware Troubleshooter (Depanator hardware) pentru a rezolva incompatibilitatea.

Microsoft® Windows® XP:

1. Faceți clic pe **Start** → **Help and Support (Ajutor și asistență)**.
2. Tastați hardware troubleshooter (depanator hardware) în câmpul de căutare și apăsați <Enter> pentru a porni căutarea.
3. În secțiunea **Fix a Problem (Rezolvare probleme)**, faceți clic pe **Hardware Troubleshooter (Depanator hardware)**.
4. În lista **Hardware Troubleshooter (Depanator hardware)**, selectați opțiunea care descrie cel mai bine problema și faceți clic pe **Next (Următorul)**, pentru a urma pașii de depanare rămași.

Microsoft Windows Vista®:

1. Faceți clic pe butonul Start din Windows Vista  și faceți clic pe **Help and Support (Ajutor și asistență)**.
2. Tastați hardware troubleshooter (depanator hardware) în câmpul de căutare și apăsați <Enter> pentru a porni căutarea.
3. În rezultatele căutării, selectați opțiunea care descrie cel mai bine problema și urmați pașii de depanare rămași.

## Dell Diagnostics

 **AVERTISMENT: Înainte de a iniția orice procedură indicată în această secțiune, urmați instrucțiunile de siguranță livrate împreună cu calculatorul**

### Când se utilizează Dell Diagnostics

Dacă întâmpinați o problemă cu calculatorul, efectuați verificările din [Rezolvarea problemelor](#), apoi rulați Dell Diagnostics înainte de a contacta Dell pentru asistență.

Porniți Dell Diagnostics de pe hard disk sau de pe mediul de stocare *Drivers and Utilities* furnizat împreună cu calculatorul.

 **NOTĂ:** Mediul de stocare *Drivers and Utilities* este opțional și este posibil să nu fie livrat împreună cu calculatorul.

 **NOTĂ:** Dell Diagnostics funcționează doar pe calculatoarele Dell.

### Pornirea Dell Diagnostics de pe unitatea hard disk

Înainte de a rula Dell Diagnostics, intrați în configurația sistemului pentru a revizui informațiile de configurație a calculatorului dvs. și asigurați-vă că dispozitivul pe care doriți să-l testați este afișat în configurația sistemului și este activ. Pentru mai multe informații despre utilizarea programului de configurare a sistemului, consultați *Ghidul tehnologic Dell™* de pe calculator sau la [support.dell.com](http://support.dell.com).

Dell Diagnostics este localizat pe o partiție utilitară de diagnostic separată, de pe hard disk.

 **NOTĂ:** În cazul în care calculatorul este conectat la un dispozitiv de andocare (andocat), detașați-l. Consultați documentația care însoțește dispozitivul dvs. de andocare pentru instrucțiuni.

 **NOTĂ:** În cazul în care calculatorul nu afișează o imagine pe ecran, contactați Dell Support.

1. Asigurați-vă de conectarea calculatorului la o priză electrică, despre care se știe că funcționează corect.
2. Apăsați și mențineți apăsată tasta <Fn> sau butonul de dezactivare a sunetului, apoi porniți calculatorul.

 **NOTĂ:** Alternativ, puteți selecta **Diagnostics** (Diagnosticare) din meniul de configurare, pentru ca următoarea pornire la inițializare să pornească de pe partiția utilitarului de diagnosticare și să ruleze Dell Diagnostics.

Calculatorul execută Pre-boot System Assessment (Evaluare sistem înainte de pornire) (PSA), o serie de teste inițiale ale plăcii de sistem, tastaturii, afișajului, memoriei, unității hard disk etc.

- o În timpul evaluării, răspundeți la întrebările care apar.
- o Dacă sunt detectate erori în timpul Pre-boot System Assessment (Evaluare sistem înainte de pornire), notați codul(rile) de eroare și contactați Dell Support.
- o Dacă Pre-boot System Assessment (Evaluare sistem înainte de pornire) se finalizează cu succes, apare următorul mesaj: „Booting Dell Diagnostic Utility Partition. Press any key to continue” (Pornește partiția utilitară Dell Diagnostic. Apăsați orice tastă pentru a continua).

 **NOTĂ:** Dacă observați un mesaj declarând că nu a fost găsită nicio partiție utilitară de diagnosticare, rulați Dell Diagnostics de pe mediul de stocare *Drivers and Utilities* (consultați [Pornirea Dell Diagnostics de pe mediul de stocare Drivers and Utilities](#)).

3. Apăsați orice tastă pentru a porni Dell Diagnostics de pe partiția utilitară de diagnosticare aflată pe hard disk.

4. Apăsați <Tab> pentru a selecta **Test System** (Testare sistem), apoi apăsați <Enter>.

 **NOTĂ:** Este recomandat să selectați **Test System** (Testare sistem) pentru a rula un test complet pe calculatorul dvs. Selectarea **Test Memory** (Testare memorie) inițiază textul de memorie extins, a cărui finalizare poate dura până la treizeci de minute. După finalizarea testului, înregistrați rezultatele testului, apoi apăsați orice tastă pentru a reveni la meniul anterior.

5. În meniul principal Dell Diagnostics, faceți clic stânga cu touch pad- ul/mouse-ul sau apăsați <Tab> și apoi <Enter>, pentru a selecta testul pe care doriți să-l rulați (consultați [Meniul principal Dell Diagnostics](#)).

 **NOTĂ:** Notați toate codurile de erori și descrierile problemelor, exact așa cum apar, și urmați instrucțiunile de pe ecran.

6. După ce toate testele au fost finalizate, închideți fereastra de testare pentru a reveni la meniul principal Dell Diagnostics.

7. Închideți fereastra meniului principal pentru a ieși din Dell Diagnostics și reporniți calculatorul.

 **NOTĂ:** Dacă observați un mesaj declarând că nu a fost găsită nicio partiție utilitară de diagnosticare, rulați Dell Diagnostics de pe mediul de stocare *Drivers and Utilities* (consultați [Pornirea Dell Diagnostics de pe mediul de stocare Drivers and Utilities](#)).

## Pornirea Dell Diagnostics de pe mediul de stocare Drivers and Utilities

Înainte de a rula Dell Diagnostics, intrați în configurația sistemului pentru a revizui informațiile de configurație a calculatorului dvs. și asigurați-vă că dispozitivul pe care doriți să-l testați este afișat în configurația sistemului și este activ. Pentru mai multe informații despre utilizarea programului de configurare a sistemului, consultați *Ghidul tehnologic Dell™* de pe calculator sau la [support.dell.com](http://support.dell.com).

1. Introduceți mediul de stocare *Drivers and Utilities* în unitatea optică.

2. Reporniți calculatorul.

3. Când apare logo-ul DELL, apăsați imediat <F12>.

 **NOTĂ:** Poate apărea o eroare de tastatură când o tastă este menținută apăsată pentru perioade mai mari de timp. Pentru a evita posibilele erori de tastatură, apăsați și eliberați <F12> la intervale regulate, pentru a deschide meniul Boot Device (Dispozitiv de pornire).

Dacă așteptați prea mult și apare deja logo-ul sistemului de operare, continuați să așteptați până când este afișat desktopul Microsoft Windows, apoi închideți calculatorul pentru a încerca din nou.

4. Când apare lista dispozitivelor de pornire, utilizați tastele săgeți sus sau jos, pentru a evidenția **CD/DVD/CD-RW Drive** (Unitate CD/DVD/CD-RW), apoi apăsați <Enter>.

 **NOTĂ:** Utilizarea o singură dată a meniului de pornire schimbă secvența de pornire doar pentru pornirea curentă. La pornirea următoare, calculatorul pornește conform secvenței de pornire specificate în configurația sistemului.

5. Apăsați orice tastă pentru a confirma că doriți să porniți de pe CD/DVD.

Dacă așteptați prea mult și apare deja logo-ul sistemului de operare, continuați să așteptați până când este afișat desktopul Microsoft Windows, apoi închideți calculatorul pentru a încerca din nou.

6. Tastați 1 pentru a rula **Dell Diagnostics pe 32 de biți**.

7. În meniul **Dell Diagnostics**, tastați 1 pentru a selecta **Dell 32-bit Diagnostics for Resource CD (graphical user interface) (Diagnosticare Dell pe 32 de biți pentru CD de resurse (interfață grafică pentru utilizator))**.

8. Apăsați <Tab> pentru a selecta **Test System** (Testare sistem), apoi apăsați <Enter>.

 **NOTĂ:** Este recomandat să selectați **Test System** (Testare sistem) pentru a rula un test complet pe calculatorul dvs. Selectarea **Test Memory** (Testare memorie) inițiază textul de memorie extins, a cărui finalizare poate dura până la treizeci de minute. După finalizarea testului, înregistrați rezultatele testului, apoi apăsați orice tastă pentru a reveni la meniul anterior.

9. În meniul principal Dell Diagnostics, faceți clic stânga cu mouse-ul sau apăsați <Tab>, apoi <Enter> pentru a selecta testul pe care doriți să-l rulați (consultați [Meniul principal Dell Diagnostics](#)).

 **NOTĂ:** Notați toate codurile de erori și descrierile problemelor, exact așa cum apar, și urmați instrucțiunile de pe ecran.

10. După ce toate testele au fost finalizate, închideți fereastra de testare pentru a reveni la meniul principal Dell Diagnostics.
11. Închideți fereastra meniului principal pentru a ieși din Dell Diagnostics și reporniți calculatorul.
12. Scoateți mediul de stocare *Drivers and Utilities* din unitatea optică.

## Meniul principal Dell Diagnostics

După ce se încarcă Dell Diagnostics, apare următorul meniu:

Opțiune	Funcție
Test Memory (Testare memorie)	Rulare test de memorie individual
Test System (Testare sistem)	Rulare diagnosticare sistem
Exit (Ieșire)	Ieșire din diagnosticare

Apăsați <Tab> pentru a selecta testul pe care doriți să-l rulați, apoi apăsați <Enter>.

 **NOTĂ:** Este recomandat să selectați **Test System** (Testare sistem) pentru a rula un test complet pe calculatorul dvs. Selectarea **Test Memory** (Testare memorie) inițiază textul de memorie extins, a cărui finalizare poate dura până la treizeci de minute. După finalizarea testului, înregistrați rezultatele testului, apoi apăsați orice tastă pentru a reveni la acest meniu.

După ce ați selectat **Test System** (Testare sistem), apare următorul meniu:

Opțiune	Funcție
Express Test (Testare rapidă)	Efectuează un test rapid al dispozitivelor din sistem. Aceasta poate dura de obicei 10 până la 20 de minute.  <b>NOTĂ:</b> Testarea rapidă nu necesită nicio interacțiune din partea dvs. Rulați Express Test (Testare rapidă) mai întâi, pentru a crește posibilitatea de urmărire rapidă a problemei.
Extended Test (Testare extinsă)	Efectuează o verificare amănunțită a dispozitivelor din sistem. Aceasta poate dura de obicei o oră sau mai mult.  <b>NOTĂ:</b> Testarea extinsă necesită aportul dvs. periodic, pentru a răspunde la anumite întrebări.
Custom Test (Testare personalizată)	Utilizată pentru a testa un anumit dispozitiv sau pentru a personaliza testele care trebuie rulate.
Symptom Tree (Arbore de simptome)	Vă permite să selectați testele pe baza unei simptome a problemei pe care o aveți. Această opțiune listează cele mai obișnuite simptome.

 **NOTĂ:** Este recomandabil să selectați **Extended Test** (Testare extinsă), pentru a efectua o verificare mai amănunțită a dispozitivelor din calculator.

Pentru orice problemă întâlnită în timpul unui test, apare un mesaj cu un cod de eroare și o descriere a problemei. Notați codul de eroare și descrierea problemei, exact așa cum apare, și urmați instrucțiunile de pe ecran. Dacă nu puteți rezolva problema, contactați Dell Support.

 **NOTĂ:** Când contactați Dell Support, aveți pregătită Eticheta de service. Eticheta de service a calculatorului este localizată în partea superioară a fiecărui ecran de testare.

Următoarele file oferă informații suplimentare pentru teste rulate din opțiunea Custom Test (Testare personalizată) sau Symptom Tree (Arbore de simptome):

Fișă	Funcție
Results (Rezultate)	Afișează rezultatele testului și toate stările de erori întâlnite.
Errors (Erori)	Afișează stările de erori întâlnite, codurile de erori și descrierea problemei.
Help (Ajutor)	Descrie testul și toate cerințele pentru rularea testului.
Configuration	Afișează configurația hardware a dispozitivului selectat.

(Configurație)	Dell Diagnostics obține informații de configurație pentru toate dispozitivele de la configurație sistem, memorie și diferite teste interne și afișează informațiile în lista de dispozitive din panoul stâng al ecranului.  <b>NOTĂ:</b> Este posibil ca lista de dispozitive să nu afișeze numele tuturor componentelor instalate pe calculatorul dvs. sau toate dispozitivele atașate la calculator.
Parameters (Parametri)	Vă permite să personalizați testul, modificând setările testului.

## Mesaje de eroare

 **AVERTISMENT: Înainte de a iniția orice procedură indicată în această secțiune, urmați instrucțiunile de siguranță livrate împreună cu calculatorul.**

Dacă mesajul de eroare nu apare în listă, consultați documentația pentru sistemul de operare sau programul care rula când a apărut mesajul.

**A filename cannot contain any of the following characters: \ / : \* ? " < > |** (Un nume de fișier nu poate conține niciunul dintre următoarele caractere: \ / : \* ? " < > |) — Nu utilizați aceste caractere în numele de fișiere.

**A required .DLL file was not found (Un fișier .DLL necesar nu a fost găsit)** — Din programul pe care încercați să-l deschideți lipsește un fișier esențial. Pentru a elimina și apoi a reinstala programul:

*Windows XP:*

1. Faceți clic pe **Start** → **Control Panel (Panou de control)** → **Add or Remove Programs (Adăugare sau eliminare programe)** → **Programs and Features (Programe și caracteristici)**.
2. Selectați programul pe care doriți să-l eliminați.
3. Faceți clic pe **Uninstall (Dezinstalare)**.
4. Consultați documentația programului, pentru instrucțiuni de instalare.

*Windows Vista:*

5. Faceți clic pe **Start**  → **Control Panel (Panou de control)** → **Programs (Programe)** → **Programs and Features (Programe și caracteristici)**.
6. Selectați programul pe care doriți să-l eliminați.
7. Faceți clic pe **Uninstall (Dezinstalare)**.
8. Consultați documentația programului, pentru instrucțiuni de instalare.

**drive letter : \ is not accessible. The device is not ready (literă unitate: \ nu este accesibilă. Dispozitivul nu este pregătit)** — Unitatea nu poate citi discul. Introduceți un disc în unitatea hard disk și încercați din nou.

**Insert bootable media (Introduceți un mediu utilizabil pentru inițializare)** — Introduceți o dischetă, un CD sau DVD care pot fi utilizate pentru inițializare.

**Non-system disk error (Eroare disc care nu conține fișiere de sistem)** — Scoateți discheta din unitatea de dischetă și reporniți calculatorul.

**Not enough memory or resources. Close some programs and try again (Memorie sau resurse insuficiente. Închideți unele programe și încercați din nou)** — Închideți toate ferestrele și deschideți programul pe care doriți să-l utilizați. În anumite cazuri, va trebui să reporniți calculatorul pentru a restabili resursele calculatorului. În acest caz, rulați programul pe care doriți să-l utilizați mai întâi.

**Operating system not found (Sistemul de operare nu a fost găsit)** — Contactați Dell Support.

## Rezolvarea problemelor

Urmați aceste sfaturi când depanați calculatorul:

1. Dacă ați adăugat sau ați scos o piesă înainte ca problema să apară, revizuiți procedurile de instalare și asigurați-vă că piesa este instalată corect.
1. Dacă un dispozitiv periferic nu funcționează, asigurați-vă că dispozitivul este conectat corect.
1. Dacă apare pe ecran un mesaj de eroare, notați mesajul cu exactitate. Acest mesaj poate ajuta personalul de asistență să diagnosticheze și să rezolve problema(le).
1. Dacă în program apare un mesaj de eroare, consultați documentația programului.

 **NOTĂ:** Procedurile din acest document au fost redactate pentru vizualizarea implicită Windows, prin urmare s-ar putea să nu fie aplicabile dacă setați calculatorul dvs. Dell la vizualizarea Windows Classic (Clasică Windows).

## Probleme de baterie

 **AVERTISMENT:** Există pericolul de explozie a unei baterii noi, dacă este instalată **incorect**. **Înlocuiți** bateria doar cu același tip sau cu un tip echivalent, recomandat de producător. Aruncați **bateriile uzate în conformitate cu instrucțiunile** producătorului.

 **AVERTISMENT:** **Înainte de a iniția** orice procedură indicată în această secțiune, urmați instrucțiunile de siguranță **livrate împreună** cu calculatorul.

## Probleme de unitate hard disk

 **AVERTISMENT:** **Înainte de a iniția** orice procedură indicată în această secțiune, urmați instrucțiunile de siguranță **livrate împreună** cu calculatorul.

### Asigurați-vă că Microsoft Windows recunoaște unitatea hard disk —

*Windows XP:*

- 1 Faceți clic pe **Start** și clic pe **My Computer (Computerul meu)**.

*Windows Vista:*

- 1 Faceți clic pe butonul Start din Windows Vista  și faceți clic pe **Computer**.

Dacă unitatea nu este listată, efectuați o scanare completă cu software-ul dvs. antivirus, pentru a verifica și a elimina virusii. Virusii pot împiedica uneori recunoașterea unității hard disk în Windows.

### Testați unitatea —

- 1 Introduceți alt disc, pentru a elimina posibilitatea ca unitatea originală să fie defectă.
- 1 Introduceți o dischetă care poate fi utilizată pentru inițializare și reporniți calculatorul.

**Ștergeți unitatea sau discul —** Pentru informații despre curățarea calculatorului dvs., consultați *Ghidul tehnologic Dell™* de pe calculator sau la [support.dell.com](http://support.dell.com).

### Verificați conexiunile cablului

**Rulați Hardware Troubleshooter (Depanator hardware) —** Consultați [Depanator hardware](#).

**Rulați Dell Diagnostics —** Consultați [Dell Diagnostics](#).

## Probleme cu unitatea optică

 **NOTĂ:** Vibrația unității optice la viteză mare este normală și poate cauza zgomot, care nu indică un defect al unității sau al mediului.

 **NOTĂ:** Datorită diferitelor regiuni internaționale și a formatelor de disc diferite, nu toate DVD-urile funcționează în toate unitățile DVD.

### Reglați controlul volumului din Windows —

- 1 Faceți clic pe pictograma difuzor din colțul din dreapta jos al ecranului dvs.
- 1 Asigurați-vă că volumul este ridicat, făcând clic pe cursor și glisându-l în sus.
- 1 Asigurați-vă că sunetul nu este dezactivat, făcând clic pe toate căsuțele care sunt bifate.

**Verificați boxele și subwooferul —** Consultați [Probleme de sunet și boxe](#).

## Probleme de scriere pe o unitate optică

**Închideți alte programe —** Unitatea optică trebuie să primească un flux constant de date în timpul procesului de scriere. Dacă fluxul este întrerupt, survine o eroare. Încercați să închideți toate programele înainte să scrieți pe suportul optic.



**Dezactivați modul standby din Windows înainte să inscripționați un disc** — Pentru informații despre setarea opțiunilor de alimentare, consultați *Ghidul tehnologic Dell™* de pe calculator sau la [support.dell.com](http://support.dell.com). De asemenea, puteți căuta cuvântul cheie *standby* în Windows Help and Support (Ajutor și Asistență Windows), pentru informații despre modulele de gestionare a alimentării.

## Probleme cu unitatea hard disk

### Rulați verificarea discului —

*Windows XP:*

1. Faceți clic pe **Start** și faceți clic pe **My Computer** (Computerul meu).
2. Faceți clic dreapta pe **Local Disk C: (Disc local C:)**.
3. Faceți clic pe **Properties (Proprietăți)** → **Tools (Instrumente)** → **Check Now (Verificare acum)**.
4. Faceți clic pe **Scan for and attempt recovery of bad sectors (Scanare și recuperare sectoare defecte)** și faceți clic pe **Start**.

*Windows Vista:*

1. Faceți clic pe **Start** și faceți clic pe **Computer**.
2. Faceți clic dreapta pe **Local Disk C: (Disc local C:)**.
3. Faceți clic pe **Properties (Proprietăți)** → **Tools (Instrumente)** → **Check Now (Verificare acum)**.

Poate apărea fereastra **User Account Control** (Control cont utilizator). Dacă sunteți administrator pe calculator, faceți clic pe **Continue** (Continuare); în caz contrar, contactați administratorul pentru a continua acțiunea dorită.

4. Urmați instrucțiunile de pe ecran.

## Probleme de dispozitiv IEEE 1394

 **AVERTISMENT: Înainte de a iniția orice procedură indicată în această secțiune, urmați instrucțiunile de siguranță livrate împreună cu calculatorul.**

 **NOTĂ:** Calculatorul acceptă doar standardul IEEE 1394a.

**Asigurați-vă că cablul pentru dispozitivul IEEE 1394 este introdus corect în dispozitiv și în conectorul de pe calculator**

**Asigurați-vă că dispozitivul IEEE 1394 este activat în configurația sistemului** — Pentru mai multe informații despre utilizarea programului de configurare a sistemului, consultați *Ghidul tehnologic Dell™* de pe calculator sau la [support.dell.com](http://support.dell.com).

**Asigurați-vă că dispozitivul IEEE 1394 este recunoscut de Windows —**

*Windows XP:*

1. Faceți clic pe **Start** și faceți clic pe **Control Panel** (Panou de control).
2. În **Pick a Category** (Alegeți o categorie), faceți clic pe **Performance and Maintenance** (Performanță și întreținere) → **System** (Sistem) → **System Properties** (Proprietăți sistem) → **Hardware** → **Device Manager** (Manager dispozitive).

*Windows Vista:*

1. Faceți clic pe **Start** → **Control Panel** (Panou de control) → **Hardware and Sound** (Hardware și sunet).
2. Faceți clic pe **Device Manager** (Manager dispozitive).

Dacă dispozitivul dvs. IEEE 1394 apare în listă, Windows recunoaște dispozitivul.

**Dacă aveți probleme cu un dispozitiv Dell IEEE 1394** — Contactați Dell Support.

**Dacă aveți probleme cu un dispozitiv IEEE 1394 care nu este furnizat de Dell** — Contactați producătorul dispozitivului IEEE 1394.

## Blocări și probleme software

 **AVERTISMENT: Înainte de a iniția orice procedură indicată în această secțiune, urmați instrucțiunile de siguranță livrate împreună cu calculatorul.**

### Calculatorul nu pornește

Verificați ledurile de diagnosticare — Consultați [Probleme de alimentare](#).

**Asigurați-vă de conectarea strânsă a cablului de alimentare la calculator și la priza electrică**

## Calculatorul nu mai răspunde

 **ANUNȚ:** Este posibil să pierdeți date dacă nu reușiți să efectuați o închidere a sistemului de operare.

**Opriti calculatorul** — Dacă nu reușiți să obțineți un răspuns prin apăsarea unei taste de la tastatură sau prin deplasarea mouse-ului, apăsați continuu butonul de alimentare timp de cel puțin 8 - 10 secunde (până când calculatorul se oprește), apoi reporniți calculatorul.

## Un program nu mai răspunde

**Închideți programul** —

1. Apăsați <Ctrl> <Shift> <Esc> simultan, pentru a accesa Task Manager (Manager de activități).
2. Faceți clic pe fila **Applications** (Aplicații).
3. Faceți clic pentru a selecta programul care nu mai răspunde.
4. Faceți clic pe **End Task** (Închidere activitate).

## Un program se blochează în mod repetat

 **NOTĂ:** Majoritatea software-urilor includ instrucțiuni de instalare în documentația lor sau pe o dischetă, un CD sau DVD.

**Verificați documentația software** — Dacă este necesar, dezinstalați și apoi reinstalați programul.

## Un program este conceput pentru un sistem de operare Windows anterior

**Rulați expertul Program Compatibility Wizard (Expert compatibilitate program)** —

*Windows XP:*

Expertul Compatibilitate program configurează un program astfel încât să fie executat într-un mediu similar cu mediile altor sisteme de operare în afară de Windows XP.

1. Faceți clic pe **Start** → **All programs (Toate programele)** → **Accessories (Accesorii)** → **Program Compatibility Wizard (Expert Compatibilitate program)** → **Next (Următorul)**.
2. Urmăriți instrucțiunile de pe ecran.

*Windows Vista:*

Expertul compatibilitate program configurează un program astfel încât să fie executat într-un mediu similar cu mediile sistemului de operare altul decât Windows Vista.

1. Faceți clic pe **Start**  → **Control panel (Panou de control)** → **Programs (Programe)** → **Use an older program with this version of Windows. (Utilizarea unui program mai vechi cu această versiune de Windows.)**
2. În ecranul de bun venit, faceți clic pe **Next (Următorul)**.
3. Urmăriți instrucțiunile de pe ecran.

## Apare un ecran albastru

**Opriti calculatorul** — Dacă nu reușiți să obțineți un răspuns prin apăsarea unei taste de la tastatură sau prin deplasarea mouse-ului, apăsați continuu butonul de alimentare timp de cel puțin 8 - 10 secunde (până când calculatorul se oprește), apoi reporniți calculatorul.

## Alte probleme software

**Verificați documentația software-ului sau contactați producătorul pentru informații de depanare** —

1. Asigurați-vă că programul este compatibil cu sistemul de operare instalat pe calculatorul dvs.
1. Asigurați-vă de îndeplinirea cerințelor minime de hardware pentru executarea software-ului. Consultați documentația software-ului pentru informații.
1. Asigurați-vă că programul este instalat și configurat corect.
1. Verificați dacă driverele dispozitivului nu intră în conflict cu programul.
1. Dacă este necesar, dezinstalați și apoi reinstalați programul.

Realizați imediat o copie de siguranță a fișierelor

Utilizați un program de scanare a virușilor, pentru a verifica unitatea hard disk, dischetele, CD-urile sau DVD-urile

Salvați și închideți toate fișierele sau programele deschise și închideți calculatorul cu ajutorul meniului Start

## Probleme de memorie

 **AVERTISMENT:** Înainte de a iniția orice procedură indicată în această secțiune, urmați instrucțiunile de siguranță livrate împreună cu calculatorul.

Dacă primiți un mesaj de memorie insuficientă —

- 1 Salvați și închideți toate fișierele deschise și ieșiți din toate programele deschise pe care nu le utilizați, pentru a vedea dacă aceasta rezolvă problema.
- 1 Consultați documentația software-ului, pentru cerințele minime de memorie. Dacă este necesar, instalați memorie suplimentară (consultați [Remontarea unui modul de memorie](#)).
- 1 Reinstalați modulele de memorie (consultați [Memoria](#)) pentru a vă asigura că calculatorul dvs. comunică corect cu memoria.
- 1 Rulați Dell Diagnostics (consultați [Dell Diagnostics](#)).

Dacă întâmpinați alte probleme de memorie —

- 1 Reinstalați modulele de memorie (consultați [Memoria](#)) pentru a vă asigura că calculatorul dvs. comunică corect cu memoria.
- 1 Asigurați-vă că urmați instrucțiunile de instalare a memoriei (consultați [Remontarea unui modul de memorie](#)).
- 1 Asigurați-vă că memoria pe care o utilizați este acceptată de calculatorul dvs. Pentru mai multe informații despre tipul de memorie suportată de calculatorul dvs., consultați [Ghidul de configurare și referință rapidă](#) pentru calculatorul dvs., la [support.dell.com](#).
- 1 Rulați Dell Diagnostics (consultați [Dell Diagnostics](#)).

## Probleme de alimentare

 **AVERTISMENT:** Înainte de a iniția orice procedură indicată în această secțiune, urmați instrucțiunile de siguranță livrate împreună cu calculatorul.

Dacă ledul de alimentare este albastru și calculatorul nu răspunde — Consultați [Ledurile de diagnosticare](#).

Dacă ledul de alimentare este stins — Calculatorul este fie oprit, fie nu este alimentat.

- 1 Introduceți din nou cablul de alimentare în conectorul de alimentare de pe partea posterioară a calculatorului și în priza electrică.
- 1 Eliminați multiprizele, cablurile prelungitoare și alte dispozitive de protecție a alimentării, pentru a verifica pornirea corectă a calculatorului.
- 1 Asigurați-vă că orice multiprize utilizate sunt conectate la o priză electrică și sunt pornite.
- 1 Asigurați-vă că priza electrică funcționează, testând-o cu alt dispozitiv, precum o lampă.

Eliminați interferența — Unele cauze posibile de interferență sunt:

- 1 Cablurile prelungitoare de alimentare, tastatură și mouse
- 1 Prea multe dispozitive conectate la același cablu de alimentare multiplă
- 1 Mai multe cabluri de alimentare multiplă conectate la aceeași priză electrică

## Probleme de sunet și boxe

 **AVERTISMENT:** Înainte de a iniția orice procedură indicată în această secțiune, urmați instrucțiunile de siguranță livrate împreună cu calculatorul.

Nu există sunet în boxe

 **NOTĂ:** Controlul volumului în playerele MP3 și alte playere media poate anula setarea volumului Windows. Verificați întotdeauna, pentru a vă asigura că volumul playerelor media nu a fost coborât sau oprit.

Reglați controlul volumului din Windows — Faceți clic sau dublu clic pe pictograma difuzor din colțul din dreapta jos al ecranului dvs. Asigurați-vă că volumul este ridicat și că sunetul nu este oprit.

Deconectați căștile de la conectorul pentru căști — Sunetul din boxe este dezactivat automat când căștile sunt conectate la conectorul de căști de pe panoul frontal al computerului.

**Eliminați posibila interferență** — Opriti ventilatoarele, luminile fluorescente sau lămpile cu halogen din apropiere, pentru a verifica interferența.

**Rulați Hardware Troubleshooter (Depanator hardware)** — Consultați [Depanator hardware](#).

## Nu există sunet la căști

**Verificați conexiunea cablului căștilor** — Asigurați-vă că cablul căștilor este introdus ferm în conectorul căștilor. Consultați *Ghidul de configurare și referință rapidă* pentru calculatorul dvs. la [support.dell.com](#).

**Reglați controlul volumului din Windows** — Faceți clic sau dublu clic pe pictograma difuzor din colțul din dreapta jos a ecranului dvs. Asigurați-vă că volumul este ridicat și că sunetul nu este oprit.

## Probleme video și cu afișajul

 **AVERTISMENT: Înainte de a iniția orice procedură indicată în această secțiune, urmați instrucțiunile de siguranță livrate împreună cu calculatorul.**

 **ANUNȚ:** În cazul în care calculatorul are instalată o placă grafică PCI, scoaterea plăcii nu este necesară când instalați plăci grafice suplimentare; totuși, placa este necesară pentru scopuri de depanare. Dacă scoateți placa, depozitați-o într-o locație sigură. Pentru informații despre placa grafică, accesați [support.dell.com](#).

**Verificați ledurile de diagnosticare** — Consultați [Ledurile de diagnosticare](#).

**Verificați setările afișajului** — Consultați *Ghidul tehnologic Dell™* de pe calculator sau la [support.dell.com](#).

### Reglați setările de afișare Windows —

*Windows XP:*

1. Faceți clic pe **Start** → **Control Panel (Panou de control)** → **Appearance and Themes (Aspect și teme)**.
2. Faceți clic pe zona pe care doriți să o schimbați sau faceți clic pe pictograma **Display (Afișare)**.
3. **Încercați** diferite setări pentru **Color quality (Calitate culoare)** și **Screen resolution (Rezoluție ecran)**.

*Windows Vista:*

1. Faceți clic pe **Start**  → **Control Pane (Panou de control)** → **Hardware and Sound (Hardware și sunet)** → **Personalization (Personalizare)** → **Display Settings (Setări afișare)**.
2. Reglați **Resolution (Rezoluție)** și **Colors settings (Setări culori)**, după cum este necesar.

## Afișajul este lizibil doar parțial

### Conectați un monitor extern —

1. **Închideți** calculatorul și conectați un monitor extern la calculator.
2. Porniți calculatorul și monitorul și reglați controalele de luminozitate și contrast ale monitorului.

Dacă monitorul extern funcționează, este posibil ca afișajul calculatorului sau controlerul video să fie defect. Contactați Dell Support.

---

## Serviciul de actualizare tehnică Dell

Serviciul de actualizare tehnică Dell asigură notificare proactivă prin poștă electronică a actualizărilor software și hardware pentru calculatorul dvs. Serviciul este gratuit și poate fi personalizat în ce privește conținutul, formatul și frecvența cu care primiți notificări.

Pentru a vă abona la serviciul de actualizare tehnică Dell, accesați [support.dell.com](#).

---

## Utilitarul Dell Support

Utilitarul Dell Support este instalat pe calculatorul dvs. și este disponibil de la Dell Support, pictograma  de pe bara de activități sau din butonul **Start**. Utilizați acest utilitar de asistență pentru informații de auto-asistență, actualizări software și scanări privind starea de sănătate a mediului dvs. de calcul.

## Accesarea utilitarului Dell Support

Accesați utilitarul Dell Support din pictograma  de pe bara de activități sau din meniul **Start**.

Dacă pictograma Dell Support nu apare în bara de activități:

1. Faceți clic pe **Start**→ **All Programs (Toate programele)**→ **Dell Support**→ **Dell Support Settings (Setări Dell Support)**.
2. Asigurați-vă că opțiunea **Show icon on the taskbar (Afișare pictogramă în bara de activități)** este bifată.

 **NOTĂ:** Dacă utilitarul Dell Support nu este disponibil din meniul **Start**, accesați [support.dell.com](https://support.dell.com) și descărcați software-ul.

Utilitarul Dell Support este personalizat pentru mediul dvs. de calcul.

Pictograma  din bara de activități funcționează diferit când faceți clic, dublu clic sau clic dreapta pe pictogramă.

## Clic pe pictograma Dell Support

Faceți clic sau clic dreapta pe pictograma  pentru a efectua următoarele activități:

- 1 Verificarea mediului de calcul.
- 1 Vizualizarea setărilor utilitarului Dell Support.
- 1 Accesarea fișierului de ajutor pentru utilitarul Dell Support.
- 1 Vizualizarea întrebărilor frecvente.
- 1 Aflați mai multe despre utilitarul Dell Support.
- 1 Oprirea utilitarului Dell Support.

## Dublul clic pe pictograma Dell Support

Faceți dublu clic pe pictograma  pentru a verifica manual mediul dvs. de calcul, a vizualiza întrebările frecvente, a accesa fișierul de ajutor pentru utilitarul Dell Support și a vizualiza setările Dell Support.

Pentru mai multe informații despre utilitarul Dell Support, faceți clic pe semnul de întrebare (?) din partea superioară a ecranului **Dell™ Support**.

---

[Înapoi la pagina de cuprins](#)

[Înapoi la pagina de cuprins](#)

## Cardul WLAN/WiMax

Dell™ Latitude™ E6400 and E6400 ATG and Mobile Workstation Precision™ M2400 Manual de service

- [Scoaterea cardului WLAN/WiMax](#)
- [Remontarea cardului WLAN/WiMax](#)

**⚠ AVERTISMENT:** Înainte de a iniția orice procedură indicată în această secțiune, urmați instrucțiunile de siguranță livrate împreună cu calculatorul.

**➡ ANUNȚ:** Introduceți un card WLAN sau WiMax numai în slotul etichetat WLAN/WiMax.

### Scoaterea cardului WLAN/WiMax

1. Urmăriți procedurile din [Înainte de a lucra la calculatorul dvs.](#)
2. Scoateți partea inferioară a ansamblului de bază (consultați [Scoaterea părții inferioare a ansamblului de bază](#)).
3. Deconectați cablurile antenei de pe card.
4. Scoateți șurubul M2 x 3 mm. Cardul va sări la un unghi de 45 de grade.

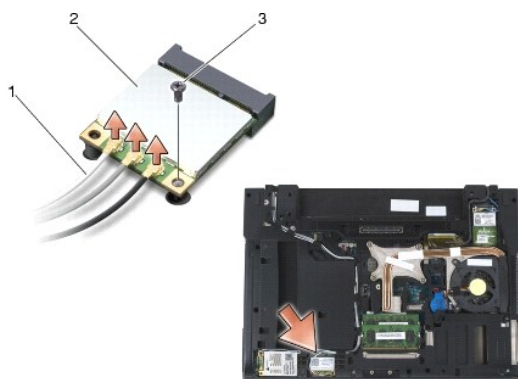

1	cabluri de antenă (3)	2	card WLAN/WiMax
3	șurub M2 x 3 mm		

5. Glisați cardul afară din conectorul cardului de pe placa de sistem.

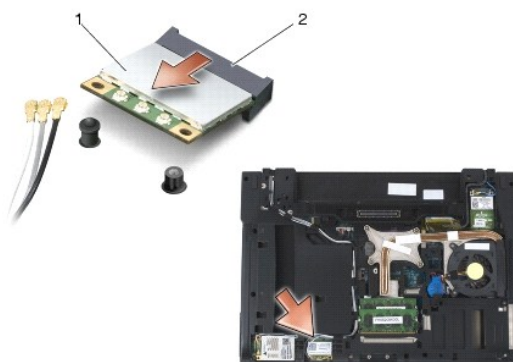

1	card WLAN/WiMax	2	conector card
---	-----------------	---	---------------

### Remontarea cardului WLAN/WiMax

- ➔ **ANUNȚ:** Conectorii sunt blocați, pentru a asigura o introducere corectă. Dacă simțiți rezistență, verificați conectorii de pe card și de pe placa de sistem și realiniați cardul.
- ➔ **ANUNȚ:** Pentru a evita deteriorarea cardului WLAN sau WiMax, asigurați-vă că nu există cabluri sub card când îl remontați.
- ➔ **ANUNȚ:** Introduceți un card WLAN sau WiMax numai în slotul etichetat WLAN/WiMax.

1. Glisați cardul în conectorul etichetat WLAN/WiMax.
2. Apăsați cardul și fixați-l în poziție.
3. Remontați șurubul M2 x 3 mm.
4. Conectați cablurile de antenă corespunzătoare la cardul pe care-l instalați:

În cazul în care cardul are două triunghiuri pe etichetă (alb și negru), conectați cablul de antenă alb la conectorul etichetat „principal” (triunghi alb) și conectați cablul de antenă negru la conectorul etichetat „aux” (triunghi negru). Fixați cablul de antenă gri în suportul de plastic de lângă card.

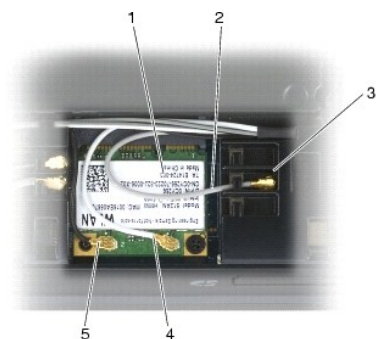

1	card WLAN	2	cablu de antenă gri
3	suport de lângă card	4	cablu de antenă alb
5	cablu de antenă negru		

În cazul în care cardul are trei triunghiuri pe etichetă (alb, negru și gri), conectați cablul de antenă alb la triunghiul alb, conectați cablul de antenă negru la triunghiul negru și conectați cablul de antenă gri la triunghiul gri.

5. Remontați partea inferioară a ansamblului de bază (consultați [Remontarea părții inferioare a ansamblului de bază](#)).
6. Urmați procedurile din [După ce lucrați la calculatorul dvs.](#)

---

[Înapoi la pagina de cuprins](#)

[Înapoi la pagina de cuprins](#)

## Cardul WPAN (UWB/BT)

Dell™ Latitude™ E6400 and E6400 ATG and Mobile Workstation Precision™ M2400 Manual de service

- [Scoaterea unui card WPAN \(UWB/BT\)](#)
- [Remontarea unui card WPAN \(UWB/BT\)](#)

**⚠ AVERTISMENT:** Înainte de a iniția orice procedură indicată în această secțiune, urmați instrucțiunile de siguranță livrate împreună cu calculatorul.

**➡ ANUNȚ:** WPAN este un nume generic pentru Ultra Wide Band (UWB) și Bluetooth® (BT). Introduceți un card WPAN numai în slotul etichetat WPAN/UWB/FCM.

### Scoaterea unui card WPAN (UWB/BT)

1. Urmăriți procedurile din [Înainte de a lucra la calculatorul dvs.](#)
2. Scoateți partea inferioară a ansamblului bazei (consultați [Scoaterea părții inferioare a ansamblului de bază](#)).
3. Scoateți șurubul M2,5 x 5 mm din capacul balamalei stângi, apoi glisați-o în față și ridicați-o pentru a o scoate.
4. Deconectați cablul albastru al antenei de pe card.
5. Scoateți șurubul M2 x 3 mm. Cardul sare la un unghi de 45 de grade.

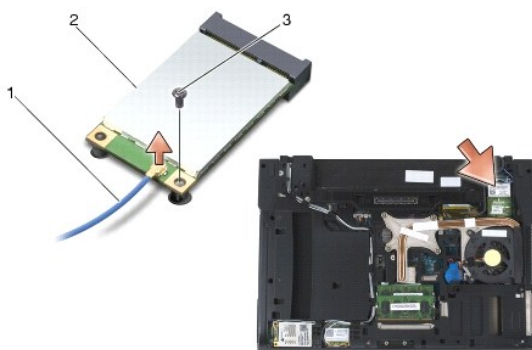

1	cablu de antenă	2	card WPAN
3	șurub M2 x 3 mm		

6. Glisați card afară din conectorul cardului de pe placa de sistem.

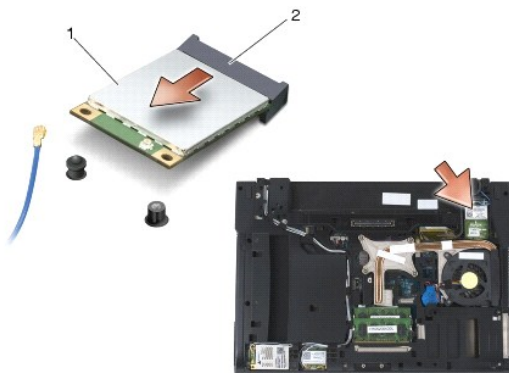

1	card WPAN	2	conector card
---	-----------	---	---------------



## Remontarea unui card WPAN (UWB/BT)

- ➡ **ANUNȚ:** Conectorii sunt blocați pentru a asigura o introducere corectă. Dacă simțiți rezistență, verificați conectorii de pe card și de pe placa de sistem și realiniați card-ul.
- ➡ **ANUNȚ:** Pentru a evita deteriorarea cardului WPAN, asigurați-vă că nu există cabluri sub card când îl remontați.
- ➡ **ANUNȚ:** Introduceți un card WPAN numai în slotul etichetat WPAN/UWB/FCM.

1. Glisați cardul în conectorul etichetat WPAN/UWB/FCM.
2. Apăsați cardul și fixați-l în poziție.
3. Remontați șurubul M2 x 3 mm.
4. Conectați cablul albastru al antenei la cardul WPAN.
5. Glisați capacul balamalei stângi în poziție și remontați șurubul M2,5 x 5 mm de pe capacul balamalei.
6. Remontați partea inferioară a ansamblului de bază (consultați [Remontarea părții inferioare a ansamblului de bază](#)).
7. Urmați procedurile din [După ce lucrați la calculatorul dvs.](#)

---

[Înapoi la pagina de cuprins](#)

[Înapoi la pagina de cuprins](#)

## Cardul WWAN

Dell™ Latitude™ E6400 and E6400 ATG and Mobile Workstation Precision™ M2400 Manual de service

- [Scoaterea unui card WWAN](#)
- [Remontarea unui card WWAN](#)

**⚠ AVERTISMENT:** Înainte de a iniția orice procedură indicată în această secțiune, urmați instrucțiunile de siguranță livrate împreună cu calculatorul.

**➡ ANUNȚ:** Introduceți un card WWAN sau FCM numai în slotul etichetat WWAN/FCM.

### Scoaterea unui card WWAN

1. Urmăți procedurile din [Înainte de a lucra la calculatorul dvs.](#)
2. Scoateți partea inferioară a ansamblului de bază (consultați [Scoaterea părții inferioare a ansamblului de bază](#)).
3. Deconectați cablurile antenei de pe card.
4. Scoateți șurubul M2 x 3 mm. Cardul sare la un unghi de 45 de grade.

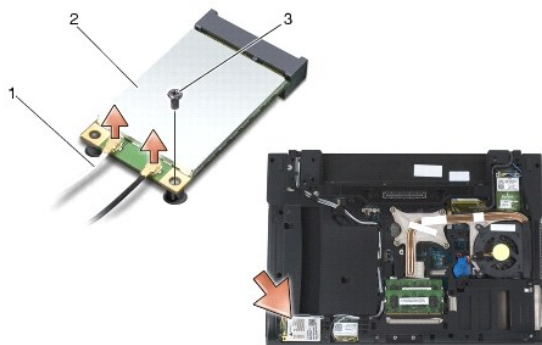

1	cabluri de antenă (2)	2	card WWAN
3	șurub M2 x 3 mm		

5. Glisați cardul afară din conectorul cardului de pe placa de sistem.

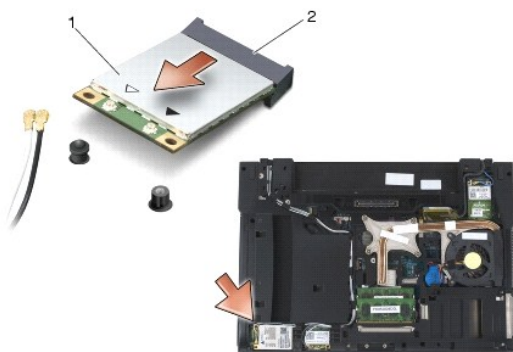

1	card WWAN	2	conector card
---	-----------	---	---------------

### Remontarea unui card WWAN

- ➡ **ANUNȚ:** Conectorii sunt blocați, pentru a asigura o introducere corectă. Dacă simțiți rezistență, verificați conectorii de pe card și de pe placa de sistem și realiniați cardul.
- ➡ **ANUNȚ:** Pentru a evita deteriorarea cardului WWAN, asigurați-vă că nu există cabluri sub card când îl remontați.
- ➡ **ANUNȚ:** Introduceți un card WWAN sau FCM numai în slotul etichetat WWAN/FCM.

1. Glisați cardul în conectorul etichetat WWAN/FCM.
2. Apăsăți cardul și fixați-l în poziție.
3. Remontați șurubul M2 x 3 mm.
4. Conectați cablul alb al antenei la conectorul etichetat „main” (principal) (triunghi alb) și conectați cablul negru al antenei la conectorul etichetat „aux” (triunghi negru).
5. Remontați partea inferioară a ansamblului de bază (consultați [Remontarea părții inferioare a ansamblului de bază](#)).
6. Urmați procedurile din [După ce lucrați la calculatorul dvs.](#)

---

[Înapoi la pagina de cuprins](#)